



MAJOR

20 mm

OUTDOOR FREEDOM
FINE PORCELAIN STONWARE

STRENGTH AND BEAUTY
MADE IN ITALY

★★★★★
MONOCIBEC[®]
FINCIBEC GROUP

**OUTDOOR SPIRIT, RESISTANCE AND VERSATILITY:
THESE ARE JUST A FEW OF THE FEATURES OF MONOCIBEC'S 20 MM THICK
PORCELAIN STONEWARE.**

**Major is ideal for public and private outdoor flooring and stands out for its
exceptional technical performance.**

A porcelain stoneware slab with a 20 mm thickness that features surface finishes with high antislip performance (R11 A+B+C), with a wide range of special pieces that create visual continuity between indoor and outdoor spaces, making them perfect for swimming pools and wellness centres.

**AME OUTDOOR, RÉSISTANCE ET POLYVALENCE :
TOUT CELA ET BIEN PLUS ENCORE DANS LE NOUVEAU GRÈS PORCELLAINÉ
MONOCIBEC DE 20 MM D'ÉPAISSEUR.**

**Idéal pour les revêtements de sol extérieurs publics et privés, Major peut se
prévaloir de performances techniques exceptionnelles.**

Une plaque monolithique de grès porcelainé, de 20 mm d'épaisseur, avec des finitions superficielles caractérisées par de bonnes performances antidérapantes R11 A+B+C qui est agrémenté d'une riche gamme de pièces spéciales parfaites pour des applications comme les piscines et les espaces de bien-être tout en garantissant une continuité spatiale entre l'intérieur et l'extérieur.

**OUTDOOR-SEELE, BESTÄNDIGKEIT UND VIELSEITIGKEIT:
ALL DIES UND VIELES MEHR IN DEN NEUEN 20MM DICKEN MONOCIBEC
FEINSTEINZEUG-FLIESEN.**

**Ideal für die Pflasterung öffentlicher und privater Außenbereiche verfügt
Major über außergewöhnliche technische Eigenschaften.**

Eine monolithische Platte aus Feinsteinzeug, 20 mm dick, charakterisiert durch seine Oberflächenbehandlung mit hoher Rutschfestigkeit R11 A+B+C, wird durch Ein vollstaendiges Zubehoerprogramm für die Anwendung in Schwimmbädern oder Wellnessbereichen ergaenzt und bereichert, die Zusaeztlich die räumliche Kontinuität zwischen Innen- und Außenbereichen gewährleisten.



MAJOR

20 mm

"Tutte le cose che sono veramente grandi, a prima vista sembrano impossibili".

Friedrich Nietzsche

**ANIMA OUTDOOR, RESISTENZA E
VERSATILITÀ:**

**TUTTO QUESTO E MOLTO ALTRO NEL
NUOVO GRÈS PORCELLANATO
MONOCIBEC IN SPESSORE
20 MM**

OUTDOOR FREEDOM

**IDEALE PER PAVIMENTAZIONI ESTERNE SIA PUBBLICHE CHE PRIVATE, MAJOR VANTA
PRESTAZIONE TECNICHE ECCEZIONALI.**

UNA LASTRA MONOLITICA DI GRÈS PORCELLANATO, IN SPESSORE 20 MM, CON FINITURE SUPERFICIALI CARATTERIZZATE DA ELEVATE PERFORMANCE ANTISCIVOLO R11 A+B+C, CORREDATA DA UNA RICCA GAMMA DI PEZZI SPECIALI, PERFETTI PER APPLICAZIONI COME PISCINE E ZONE WELLNESS, GARANTENDO INOLTRE UNA CONTINUITÀ SPAZIALE TRA INTERNO ED ESTERNO.

★★★★★
MONOCIBEC[®]
FINCIBEC GROUP

GRES FINE PORCELLANATO
FINE PORCELAIN STONEWARE



MAJOR

20 mm

INDEX

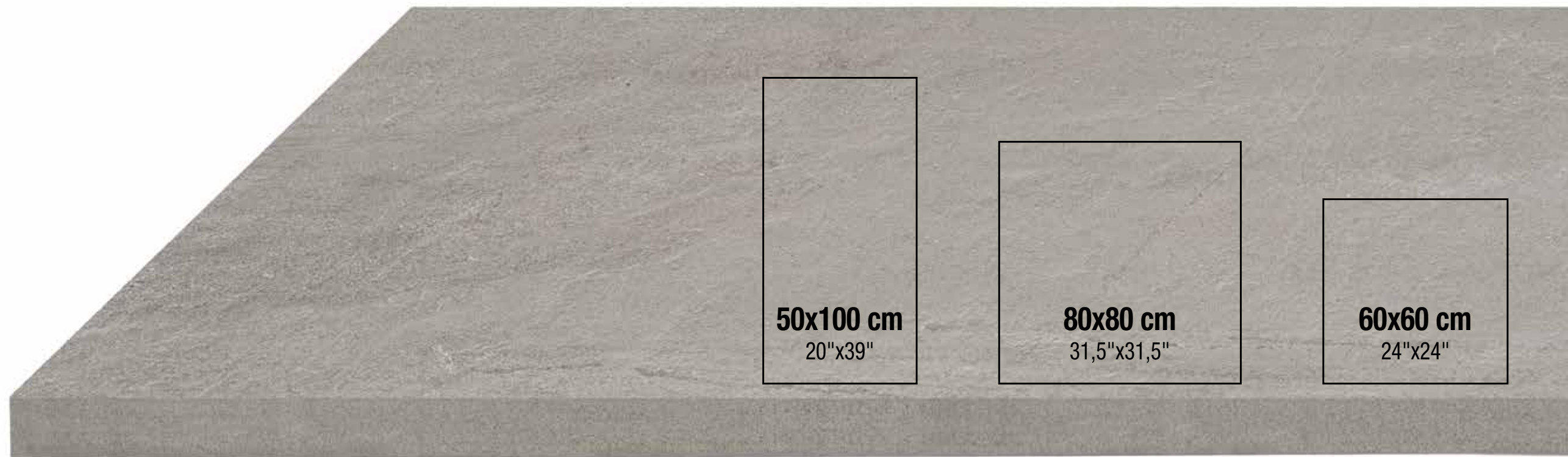

pag. 4-5

**PLUS
SOLUZIONI DI POSA
DESTINAZIONI D'USO**

BENEFITS
LES PLUS
DIE VORZÜGE

INSTALLATION SOLUTIONS
SOLUTIONS DE POSE
VERLEGUNGSMÖGLICHKEITEN

INTENDED USES
UTILISATIONS PRÉVUES
VERWENDUNGSZWECKE

pag. 6

**POSA A SECCO
SU GHIAIA**

DRY INSTALLATION ON GRAVEL
POSE À SEC SUR GRAVIER
TROCKENVERLEGUNG AUF KIES

pag. 8

**POSA A SECCO
SU SABBIA**

DRY INSTALLATION ON SAND
POSE À SEC SUR SABLE
TROCKENVERLEGUNG AUF SAND

pag. 10

**POSA A SECCO
SU ERBA**

DRY INSTALLATION ON GRASS
POSE À SEC SUR HERBE
TROCKENVERLEGUNG AUF GRAS

pag. 14

**POSA
TRADIZIONALE
SU MASSETTO**

TRADITIONAL INSTALLATION ON SCREEDS
POSE TRADITIONNELLE SUR CHAPE
HERKÖMMLICHE VERLEGUNG AUF ESTRICH

pag. 20

**POSA
SOPRAELEVATA
SU SUPPORTI**

RAISED INSTALLATION ON SUPPORTS
POSE SURÉLEVÉE SUR SUPPORTS
DOPPELBODEN AUF TRÄGERN

pag. 34

**POOLS &
WELLNESS**

POOLS & WELLNESS

pag. 38

**COLORI E
PEZZI SPECIALI**

COLOURS AND SPECIAL PIECES
COULEURS ET PIÈCES SPÉCIALES
FARBEN UND FORMSTÜCKE

pag. 47

LA NORMATIVA

THE STANDARD
LA RÉGLEMENTATION
NORMEN



ALTA RESISTENZA AI CARICHI DI ROTTURA E ALLE SOLLECITAZIONI

HIGH RESISTANCE TO BREAKING LOADS AND STRESS
GRANDE RÉSISTANCE AUX CHARGES DE RUPTURE ET AUX PRESSIONS
HOHE BESTÄNDIGKEIT GEGEN BRUCHLAST UND ALLGEMEINE BEANSPRUCHUNGEN



ALTE PRESTAZIONI ANTIDRUCCIOLO: R11 A+B+C

HIGH NON-SLIP PERFORMANCE: R11 A+B+C
PRESTATIONS ANTIDÉRAPANTES ÉLEVÉES: R11 A+B+C
HOHE RUTSCHFESTIGKEIT: R11 A+B+C



FACILITÀ DI PULIZIA

EASY TO CLEAN
FACILITÉ DE NETTOYAGE
EINFACH ZU REINIGEN



ALTA RESISTENZA AL GELO ED AL FUOCO

HIGH RESISTANCE TO FROST AND FIRE
GRANDE RÉSISTANCE AU GEL ET AU FEU
HOHE BESTÄNDIGKEIT GEGEN FROST UND FEUER



RESISTENZA AGLI AGENTI ATMOSFERICI E AGLI SBALZI TERMICI

RESISTANCE TO THE WEATHERING ELEMENTS AND THERMAL SHOCK
RÉSISTANCE AUX AGENTS ATMOSPHÉRIQUES ET AUX ÉCARTS DE TEMPÉRATURE
BESTÄNDIGKEIT GEGEN WITTERUNGSEINFLÜSSE UND TEMPERATURSCHWANKUNGEN



RESISTENZA AL SALE ED INALTERABILITÀ NEL TEMPO

RESISTANCE TO SALT AND INALTERABILITY OVER TIME
RÉSISTANCE AU SEL ET INALTÉRABILITÉ AU FIL DU TEMPS
SALZBESTÄNDIGKEIT UND LANGE LEBENSDAUER

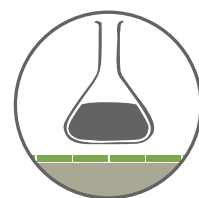

INATTACCABILE DAGLI ACIDI

RESISTANT TO ACIDS
INATTAQUABLE PAR LES ACIDES
SÄUREBESTÄNDIG



PERFETTA CONTINUITÀ INTERNO/ESTERNO

PERFECT CONTINUITY BETWEEN INDOOR AND OUTDOOR AREAS
PARFAITE CONTINUITÉ INTÉRIEUR-EXTÉRIEUR
PERFЕКTE KONTINUITÄT ZWISCHEN INNEN- UND AUSSENBEREICHEN



RIUTILIZZABILE

REUSABLE
RÉUTILISABLE
WIEDERVERWENDBAR

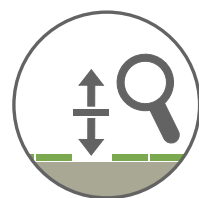

FACILITÀ DI POSA, RIMOZIONE E RIPOSIZIONAMENTO *

EASY TO INSTALL, REMOVE AND REPOSITION *
FACILITÉ DE POSE, RETRAIT ET REPOSITIONNEMENT *
EINFACHES VERLEGEN, ENTFERNEN UND ERNEUTES ANBRINGEN *

* NON RICHIEDE L'INTERVENTO DI UN POSATORE SPECIALIZZATO (NEL CASO DI POSA A SECCO) E L'UTILIZZO DI COLLANTI E STUCCHI (NEL CASO DI POSA A SECCO E SOPRAELEVATA)

* IT DOES NOT REQUIRE A SPECIALIZED TILE LAYER (IN CASE OF DRY INSTALLATION) NEITHER THE USE OF GLUES AND GROUTS (IN CASE OF DRY OR RAISED INSTALLATION)

* L'INTERVENTION D'UN POSEUR SPÉCIALISÉ N'EST PAS NÉCESSAIRE (DANS LE CAS DE LA POSE À SEC) ET NI L'USAGE DE COLLES ET DE PLÂTRES (DANS LE CAS DE LA POSE À SEC ET SURÉLEVÉE)

* DER EINGRIFF EINES FACHVERLEGER (BEI TROCKENVERLEGUNG) SOWIE DER GEBRAUCH VON KLEBSTOFF UND MÖRTEL (BEI TROCKENVERLEGUNG ODER AUF TRÄGERN) SIND NICHT ERFORDERLICH

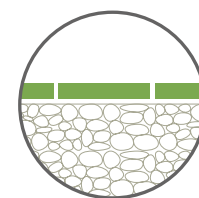

POSA A SECCO SU GHIAIA

DRY INSTALLATION ON GRAVEL
A SEC SUR GRAVIER
TROCKEN AUF KIES

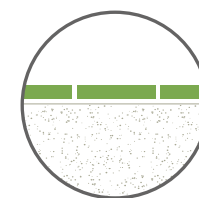

POSA A SECCO SU SABBIA

DRY INSTALLATION ON SAND
A SEC SUR SABLE
TROCKEN AUF SAND

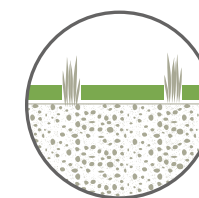

POSA A SECCO SU ERBA

DRY INSTALLATION ON GRASS
A SEC SUR HERBE
TROCKEN AUF GRAS

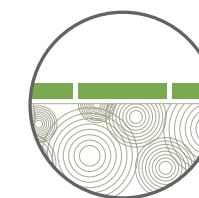

POSA A SECCO TRADIZIONALE SU MASSETTO

TRADITIONAL INSTALLATION ON SCREEDS
TRADITIONNELLE SUR CHAPE
AUF HERKÖMMLICHE WEISE AUF ESTRICH

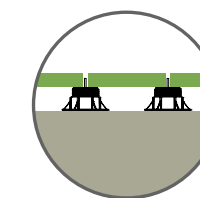

POSA SOPRAELEVATA SU SUPPORTI

RAISED INSTALLATION ON SUPPORTS
SURÉLEVÉE SUR SUPPORTS
ALS DOPPELBODEN AUF TRÄGERN



DESTINAZIONI D'USO

I PLUS DI MAJOR RENDONO IL MATERIALE IDEALE PER REALIZZARE OGNI TIPO DI PAVIMENTAZIONE IN AMBIENTI ESTERNI SIA PUBBLICI CHE PRIVATI.

MAJOR RAPPRESENTA LA MIGLIORE SOLUZIONE PER LA REALIZZAZIONE DI:

- CAMMINAMENTI ALL'INTERNO DI GIARDINI O SU SPIAGGE
- TERRAZZE E BALCONI
- PATII, CORTILI, BORDI PISCINA E ZONE WELLNESS
- PERCORSI CARRABILI

MAJOR'S MAIN FEATURES MAKE IT THE IDEAL SOLUTION FOR ANY TYPE OF PUBLIC AND PRIVATE OUTDOOR FLOORING.

MAJOR REPRESENTS THE BEST SOLUTION FOR:

- WALKWAYS IN GARDENS OR ON BEACHES
- TERRACES AND BALCONIES
- PATIOS, COURTYARDS, SWIMMING POOL EDGES, AND WELLNESS CENTRES
- DRIVE-OVER PATHWAYS

LES PLUS DE MAJOR EN FONT LE MATÉRIAU IDÉAL POUR RÉALISER TOUT TYPE DE REVÊTEMENT DE SOL DANS DES ENVIRONNEMENTS EXTÉRIEURS AUSSI BIEN PUBLICS QUE PRIVÉS.

MAJOR REPRÉSENTE LA MEILLEURE SOLUTION POUR LA RÉALISATION DE:

- CHEMINEMENTS DANS LES JARDINS OU SUR LES PLAGES
- TERRASSES ET BALCONS
- PATIOS, COURS, BORDS DE PISCINE ET ESPACES DE BIEN ÊTRE
- VOIES DE CIRCULATION POUR VÉHICULES

DIE PLUSPUNKTE VON MAJOR MACHEN DIESES MATERIAL BESONDERS GEEIGNET FÜR DIE REALISIERUNG VON PFLASTERUNGEN IN ÖFFENTLICHEN UND PRIVATEN AUSSENBEREICHEN.

MAJOR BIETET DIE BESTE LÖSUNG FÜR:

- FUSSWEGE IN GÄRTEN ODER AN STRÄNDEN
- TERRASSEN UND BALKONE
- PATIOS, INNENHÖFE, SCHWIMMBADRÄNDER UND WELLNESSBEREICHE
- BEFAHRBARE WEGE

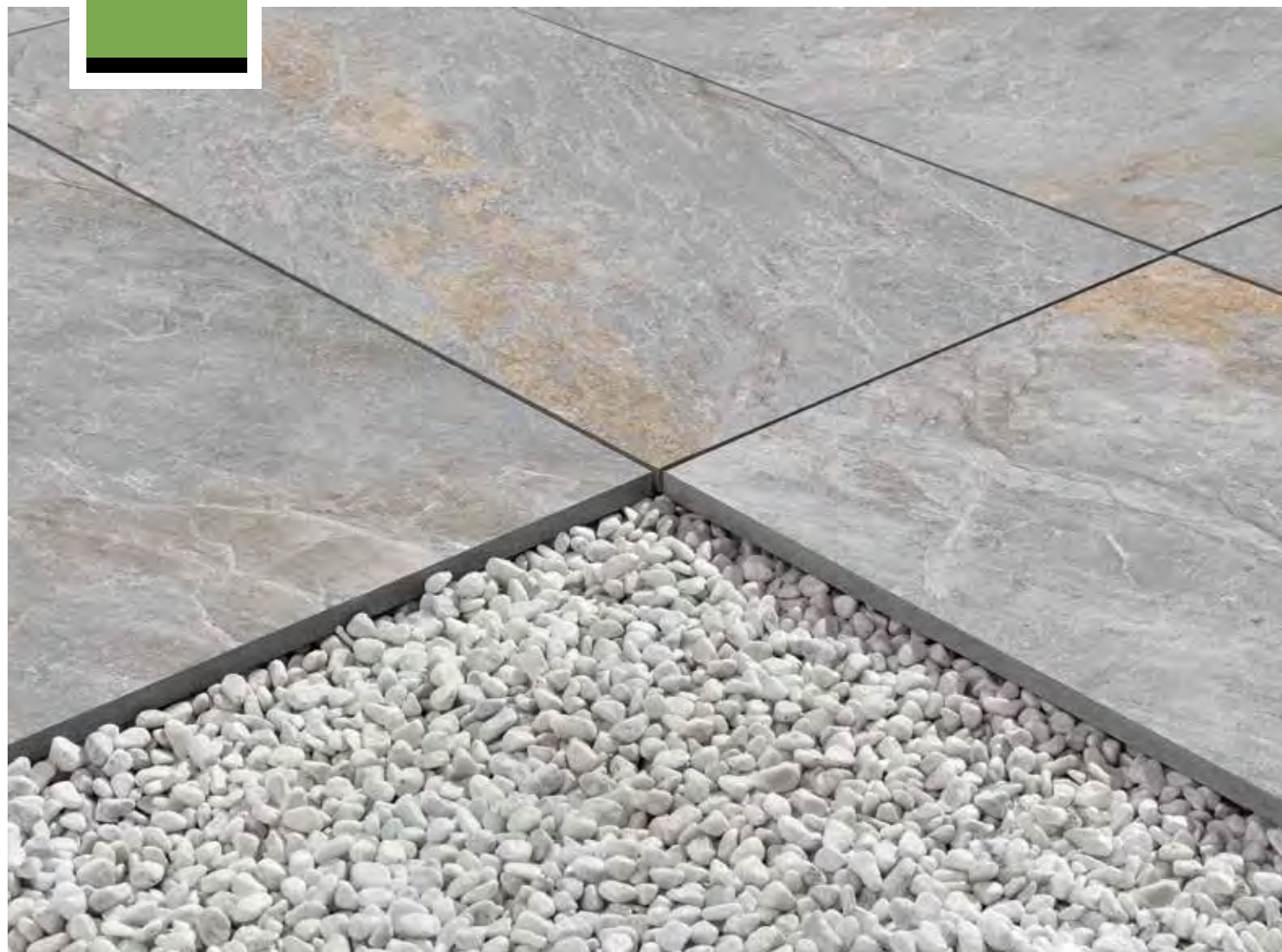

Ambiente realizzato con: - Setting realized with:
Ambiance réalisée avec: - Fotos mit:
MAJOR 20 mm DOLOMITE DARK
50x100 - 20"x39" grip

ISTRUZIONI PER LA POSA

INSTALLATION INSTRUCTIONS - INSTRUCTIONS DE POSE - INSTRUKTIONEN FÜR DIE VERLEGUNG

- LIVELLARE LA GHIAIA
- POSIZIONARE LA PIASTRELLA
- UTILIZZARE CROCIANI DISTANZIATORI
- LEVEL THE GRAVEL
- POSITION THE TILE
- USE CROSS SPACERS
- NIVELER LE GRAVIER
- PLACER LE CARREAU
- UTILISER DES CROISILLONS
- DEN KIES EBENEN
- DIE FLIESE POSITIONIEREN
- FLIESENKREUZE VERWENDEN

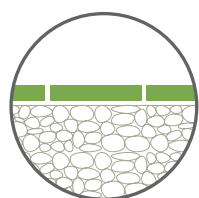

E' LA POSA INDICATA PER PAVIMENTAZIONI PEDONABILI.

MAJOR VIENE POSATA SUL SOTTOFONDO, SENZA UTILIZZO DI COLLANTI O STUCCHI, CREANDO CAMMINAMENTI IMMEDIATAMENTE CALPESTABILI, INTEGRATI ED ECOLOGICI.

LA POSA SU GHIAIA HA IL VANTAGGIO DI CONSENTIRE IL DRENAGGIO DELLE ACQUE PIOVANE.

THIS TYPE OF INSTALLATION IS RECOMMENDED FOR WALKABLE FLOORS.

MAJOR IS INSTALLED ON THE SUBSTRATE WITHOUT USING ADHESIVES OR FILLERS, THEREBY CREATING WALKWAYS THAT CAN BE WALKED ON IMMEDIATELY. INTEGRATED AND ENVIRONMENTALLY-FRIENDLY.

INSTALLATION ON GRAVEL HAS THE ADVANTAGE OF ALLOWING THE DRAINAGE OF RAINWATER.

C'EST LA POSE INDIQUÉE POUR LES REVÊTEMENTS DE SOL PRATICABLES.

MAJOR EST POSÉ SUR LE SOL DE FONDATION, SANS RECOURS À DES ADHÉSIFS OU STUCS EN CRÉANT DES ITINÉRAIRES IMMÉDIATEMENT PRATICABLES, INTÉGRÉS ET ÉCOLOGIQUES.

L'AVANTAGE DE LA POSE SUR GRAVIER EST DE PERMETTRE LE DRAINAGE DES EAUX DE PLUIE.

DIES IST DIE GEEIGNETE VERLEGUNG FÜR PFLASTER IN FUSSGÄNGERBEREICHEN.

MAJOR WIRD AUF DEM UNTERGRUND OHNE DIE VERWENDUNG VON KLEBERN ODER STUCKEN VERLEGT UND ERMÖGLICHT SO SOFORT BEGEBHARE, INTEGRIERTE UND ÖKOLOGISCHE GEHWEGE.

BEI DER VERLEGUNG AUF KIES BESTEHT DER VORTEIL, DASS DAS REGENWASSER DIREKT ABLAUFEN KANN.





- LIVELLARE LA SABBIA
- POSIZIONARE LA PIASTRELLA
- UTILIZZARE CROCINI DISTANZIATORI

- LEVEL THE SAND
- POSITION THE TILE
- USE CROSS SPACERS

- NIVELER LE SABLE
- PLACER LE CARREAU
- UTILISER DES CROISILLONS

- DEN SAND EBENEN
- DIE FLIESE POSITIONIEREN
- FLIESENKREUZE VERWENDEN

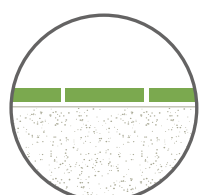

LA POSA SU SABBIA È PARTICOLARMENTE INDICATA PER SPIAGGE E STABILIMENTI BALNEARI (IN PARTICOLARE NEI COLORI CHIARI).

INSTALLATION ON SAND IS PARTICULARLY SUITABLE FOR BEACHES AND LIDOS (ESPECIALLY IN LIGHT COLOURS).

LA POSE SUR SABLE EST PARTICULIÈREMENT INDIQUÉE POUR LES PLAGES ET LES ÉTABLISSEMENTS BALNÉAIRES (NOTAMMENT DANS LES TONS CLAIRS).

DIE VERLEGUNG AUF SAND IST BESONDERS FÜR STRÄNDE UND SCHWIMMANLAGEN GEEIGNET (VOR ALLEM IN DEN HELLEN FARBEN).



POSA A SECCO SU ERBA

DRY INSTALLATION ON GRASS
POSE À SEC SUR HERBE
TROCKENVERLEGUNG AUF GRAS

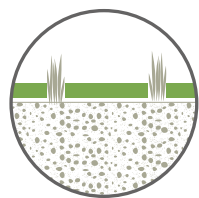

MAJOR PUÒ ESSERE POSATO ANCHE SU ERBA, CONSENTENDO LA REALIZZAZIONE DI CAMMINAMENTI ORIGINALI ALL'INTERNO DI PARCHI E GIARDINI. TALI PERCORSI OFFRONO IL VANTAGGIO DI POTER ESSERE PERSONALIZZATI E MODIFICATI NEL TEMPO.

MAJOR CAN BE INSTALLED ON GRASS AS WELL, THEREBY ALLOWING THE CREATION OF ORIGINAL WALKWAYS IN PARKS AND GARDENS. THE ADVANTAGE OF THESE PATHS IS THAT THEY CAN BE CUSTOMISED AND CHANGED OVER TIME.

MAJOR PEUT MÊME ÊTRE POSÉ SUR L'HERBE POUR PERMETTRE LA RÉALISATION D'ITINÉRAIRES ORIGINAUX À L'INTÉRIEUR DES PARCS ET DES JARDINS. CES PARCOURS PRÉSENTENT L'AVANTAGE DE POUVOIR ÊTRE PERSONNALISÉS ET MODIFIÉS DANS LE TEMPS.

MAJOR KANN AUCH AUF GRASFLÄCHEN VERLEGT WERDEN UND ERMÖGLICHT SO DIE REALISIERUNG VON ORIGINELLEN FUSSWEGEN INNERHALB VON PARKANLAGEN UND GÄRTEN. DIESE WEGE BIETEN DEN VORTEIL, DASS SIE INDIVIDUELL VERLEGT UND ÜBER DIE ZEIT VERÄNDERT WERDEN KÖNNEN.



Ambiente realizzato con: - Setting realized with:
Ambiance réalisée avec: - Fotos mit:

MAJOR 20 mm PIETRE NATURALI PALEMON STONE 50x100 - 20"x39" grip



Ambiente realizzato con - Setting realized with
 Ambiance réalisée avec - Photos mit
MAJOR 20 mm DOLOMITE GREY
 50x100 - 20 x39" grip

POSA A SECCO SU ERBA

DRY INSTALLATION ON GRASS
 POSE À SEC SUR HERBE
 TROCKENVERLEGUNG AUF GRAS

ISTRUZIONI PER LA POSA

INSTALLATION INSTRUCTIONS - INSTRUCTIONS DE POSE - INSTRUKTIONEN FÜR DIE VERLEGUNG

- POSIZIONARE LE PIASTRELLE DISTANZIANDOLE A PIACERE A SECONDA DELL'EFFETTO ESTETICO CHE SI VUOLE OTTENERE E RIMUOVERE LA SUPERFICIE ERBOSA
- VERSARE LO STABILIZZANTE DI GHIAIA E SABBIA PER MIGLIORARE LA TENUTA DEL SOTTOFONDO
- POSIZIONARE LA PIASTRELLA
- LAY THE TILES BY SPACING THEM DEPENDING ON THE DESIRED AESTHETIC EFFECT AND REMOVE THE GRASSY SURFACE
- SPILL THE GRAVEL AND SAND STABILISER TO IMPROVE THE TIGHTNESS OF THE SUBSTRATE
- POSITION THE TILE
- PLACER LES CARREAUX EN LES ÉLOIGNANT À SOUHAIT SELON L'EFFET ESTHÉTIQUE QUE VOUS SOUHAITEZ OBTENIR ET ÉLIMINER LA SURFACE DE GAZON
- VERSER LE STABILISANT COMPOSÉ DE GRAVIER ET SABLE AFIN D'AMÉLIORER L'ÉTANCHÉITÉ DE LA SOUS-COUCHE
- PLACER LE CARREAU
- DIE FLIESEN POSITIONIEREN; DABEI DEN ABSTAND JE NACH GEWÜNSCHTER ÄSTHETISCHER WIRKUNG FESTLEGEN; DIE GRASFLÄCHE ENTFERNEN
- DAS STABILISIERUNGSMITTEL AUS KIES UND SAND AUFTRAGEN, UM DIE FESTIGKEIT DES UNTERGRUNDS ZU VERBESSERN
- DIE FLIESE POSITIONIEREN



POSA TRADIZIONALE SU MASSETTO *

TRADITIONAL INSTALLATION ON SCREEDS
 POSE TRADITIONNELLE SUR CHAPE
 HERKÖMMLICHE VERLEGUNG AUF ESTRICH

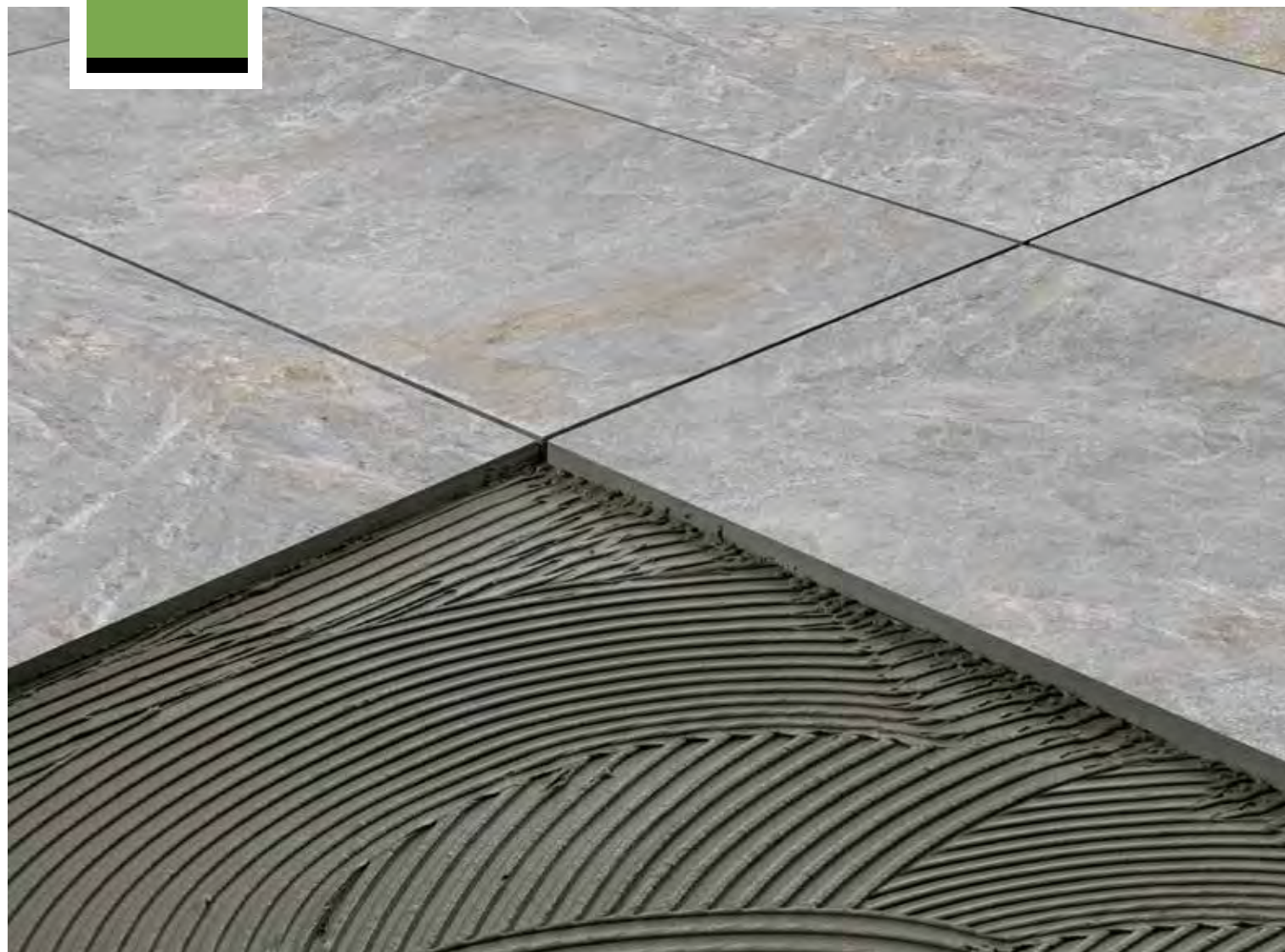

LA STRAORDINARIA RESISTENZA DEL GRES FINE PORCELLANATO SU 20 MM DI SPESSORE CONSENTE A **MAJOR** POSATO CON LA TECNICA TRADIZIONALE SU MASSETTO, DI RAPPRESENTARE LA SOLUZIONE IDEALE ANCHE PER LA REALIZZAZIONE DI PAVIMENTAZIONI CARRABILI.

THE EXTRAORDINARY RESISTANCE OF THIS 20 MM FINE PORCELAIN STONEWARE MEANS **MAJOR**, LAID WITH THE TRADITIONAL TECHNIQUE ON SCREEDS, IS THE IDEAL SOLUTION ALSO FOR PAVING DRIVEWAYS.

LA RÉSIDANCE EXTRAORDINAIRE DU GRÈS CERAME FIN SUR 20 MM D'ÉPAISSEUR PERMET À **MAJOR**, POSÉ SELON LA TECHNIQUE TRADITIONNELLE SUR CHAPE, DE REPRÉSENTER LA SOLUTION IDÉALE MÊME POUR RÉALISER DES SOLS DESTINÉS À LA CIRCULATION DE VÉHICULES. BIEN SÛR,

DIE AUSSERORDENTLICHE WIDERSTANDSFÄHIGKEIT DES FEINSTEINZEUGS IN DER STÄRKE 20 MM MACHT **MAJOR**, BEI HERKÖMMLICHER VERLEGUNG AUF ESTRICH AUCH BEI BEFAHRBAREN BODENBELÄGEN ZUR IDEALEN LÖSUNG.





Ambiente realizzato con: - Setting realized with: - Ambiance réalisée avec: - Fotos mit:
MAJOR 20 mm CHIAROSCURO CLIFF 50x100 - 20x39' grip

ISTRUZIONI PER LA POSA

INSTALLATION INSTRUCTIONS - INSTRUCTIONS DE POSE - INSTRUKTIONEN FÜR DIE VERLEGUNG

- | | | | |
|---|--|--|---|
| <ul style="list-style-type: none"> • STENDERE L'ADESIVO IN MODO OMOGENEO SECONDO LA TECNICA DELLA DOPPIA SPALMATURA (SIA SUL FONDO CHE SUL RETRO DELLA PIASTRELLA) • POSIZIONARE LA PIASTRELLA • UTILIZZARE CROCINI DISTANZIATORI (FUGA 5 MM) • STUCCARE IL PAVIMENTO • PULIRE ACCURATAMENTE LA SUPERFICIE | <ul style="list-style-type: none"> • SPREAD THE ADHESIVE EVENLY USING THE DOUBLE COATING TECHNIQUE (BOTH ON THE SUBSTRATE AND ON THE BACK OF THE TILE) • POSITION THE TILE • USE CROSS SPACERS (5 MM JOINTS) • GROUT THE FLOOR • CLEAN THE SURFACE THOROUGHLY | <ul style="list-style-type: none"> • ÉTALER L'ADHÉSIF DE FAÇON HOMOGENE SELON LA TECHNIQUE DU DOUBLE ÉTALAGE (AUSSI BIEN SUR LE FOND QUE SUR LA PARTIE SITUÉE AU VERSO DU CARREAU) • PLACER LE CARREAU • UTILISER DES CROISILLONS (FUITE 5 MM) • PLÂTRER LE SOL • NETTOYER SOIGNEUSEMENT LA SURFACE | <ul style="list-style-type: none"> • DEN KLEBER MIT DER DOPPELSCHICHTTECHNIK GLEICHMÄSSIG AUFTRAGEN (SOWOHL AUF DEM UNTERGRUND ALS AUCH AUF DER RÜCKSEITE DER FLIESE) • DIE FLIESE POSITIONIEREN • FLIESENKREUZE VERWENDEN (5 MM FUGE) • DEN BODENBELAG VERFUGEN • DIE OBERFLÄCHE GRÜNDLICH REINIGEN |
|---|--|--|---|



* SI CONSIGLIA DI FAR RIFERIMENTO AL RAPPORTO TECNICO CEN / TR 13548 "REGOLE GENERALI PER LA PROGETTAZIONE E L'ESECUZIONE DELLE PIASTRELLATURE CERAMICHE". SI RACCOMANDA, INOLTRE, DI VERIFICARE LA CAPACITÀ PORTANTE E LA QUALITÀ DEL PIANO DI POSA PRIMA DELL'INSTALLAZIONE DELLE PIASTRELLE. INFINE, SI CONSIGLIA UNA PENDENZA MINIMA DELL'1,5%.

* PLEASE REFER TO THE TECHNICAL REPORT CEN/TR 13548 "GENERAL RULES FOR THE DESIGN AND INSTALLATION OF CERAMIC TILING". YOU ARE ALSO ADVISED TO CHECK THE SUPPORT CAPACITY AND QUALITY OF THE LAYING SURFACE BEFORE INSTALLING THE TILES. LASTLY, A MINIMUM SLOPE IS ADVISED OF 1.5% .

* NOUS CONSEILLONS DE SE RÉFÉRER AU LIVRET TECHNIQUE CEN / TR 13548 "CONSIGNES GÉNÉRALES POUR LA CONCEPTION ET L'EXÉCUTION DES CARRELAGES CÉRAMIQUES". AVANT L'INSTALLATION DES CARREAUX, IL CONVIENT ÉGALEMENT DE VÉRIFIER LA CAPACITÉ PORTANTE AINSI QUE LA QUALITÉ DU PLAN DE POSE. ENFIN, NOUS CONSEILLONS UNE INCLINAISON MINIMUM DE 1,5%.

* ES EMPFIEHLT SICH, DEN TECHNISCHEN BERICHT DER EG NORM / TR 13548 "ALLGEMEINE REGELN FÜR DIE PLANUNG UND VERLEGUNG VON KERAMIKFLIESEN" ZU HILFE ZU NEHMEN. ES WIRD DES WEITEREN EMPFOHLEN, VOR DEM VERLEGEN DER FLIESEN DIE TRAGFÄHIGKEIT UND DIE QUALITÄT DER AUFLAGEFLÄCHE ZU PRÜFEN. ES WIRD EINE MINDESTNEIGUNG VON 1,5% EMPFOHLEN.



SI RACCOMANDA IN QUESTI CASI UN'ADEGUATA ED OTTIMALE PLANARITÀ DEL MASSETTO, LA DOPPIA SPALMATURA DELL'ADESIVO PER LA POSA E IL MANTENIMENTO DI FUGHE DI 5 MM TRA LE LASTRE.

THIS TYPE OF INSTALLATION REQUIRES OPTIMAL PLANARITY OF THE SCREED, DOUBLE LAYER OF ADHESIVE, AND 5 MM JOINTS BETWEEN THE SLABS.

DANS CES CAS-LÀ, UN BON NIVELLEMENT DE LA FONDATION EST DE MISE LE DOUBLE ENDUISAGE DE L'ADHÉSIF POUR LA POSE ET LE MAINTIEN D'ÉVACUATIONS DE 5 MM ENTRE LES PLAQUES.

IN DIESEN FÄLLEN WIRD EINE ANGEMESSENE UND OPTIMALE EBNUNG DES ESTRICHS, EINE DOPPELTE SCHICHT DES VERWENDETEN FLIESENKLEBERS UND EIN FUGENABSTAND VON 5 MM ZWISCHEN DEN PLATTEN EMPFOHLEN.



M
MAJOR
20 mm

POSA SOPRAELEVATA SU SUPPORTI

RAISED INSTALLATION ON SUPPORTS
POSE SURÉLEVÉE SUR SUPPORTS
DOPPELBODEN AUF TRÄGERN

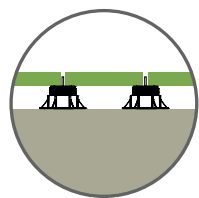

MAJOR È LA SOLUZIONE PERFETTA ANCHE PER POSE FLOTTANTI IN AMBIENTI ESTERNI SU 3 DIVERSE TIPOLOGIE DI SUPPORTI PORTANTI IN POLIPROPILENE. LA POSA È SEMPLICE E VELOCE, IMMEDIATAMENTE PRATICABILE E FACILMENTE RIMOVIBILE.

MAJOR IS THE PERFECT SOLUTION FOR OUTDOOR FLOATING INSTALLATIONS OVER 3 DIFFERENT TYPES OF POLYPROPYLENE LOAD BEARING SUBSTRATES. THESE TILES ARE QUICK AND EASY TO INSTALL AND REMOVE AND CAN BE WALKED ON IMMEDIATELY.

MAJOR EST LA SOLUTION PARFAITE MÊME POUR LES POSES FLOTTANTES DANS DES ENVIRONNEMENTS EXTÉRIEURS SUR 3 DIFFÉRENTS TYPES DE SUPPORTS PORTANTS EN POLYPROPYLÈNE. LA POSE EST SIMPLE, RAPIDE, IMMÉDIATEMENT PRATICABLE ET S'ENLÈVE FACILEMENT.

MAJOR IST AUCH EINE PERFEKTE LÖSUNG FÜR DIE SCHWEBENDE VERLEGUNG IN AUSSENBEREICHEN AUF 3 VERSCHIEDENEN ARTEN VON PLATTENLAGERN AUS POLYPROPYLEN. DIE VERLEGUNG IST EINFACH UND SCHNELL, SOFORT DURCHFÜHREN UND LEICHT ABBAUBAR.

i

LA POSSIBILITÀ DI CREARE UN VANO TRA IL SOTTOFONDO ED IL PIANO DI CALPESTIO, UNITO ALLA FUGA APERTA DI 3-4 MM IMPOSTA DALLE ALETTE DISTANZIATRICI PRESENTI SULLA SOMMITÀ DEI SUPPORTI, CONSENTONO SIA UN FACILE DRENAGGIO DELLE ACQUE PIOVANE CHE LA POSSIBILITÀ DI RICAVARE UN PREZIOSO SPAZIO SEMPRE ISPEZIONABILE DESTINATO AL PASSAGGIO DI IMPIANTI DI QUALSIASI GENERE (ILLUMINAZIONE, IRRIGAZIONE, ECC.).

THE POSSIBILITY OF CREATING A SHAFT BETWEEN THE SUBSTRATE AND THE FLOOR SURFACE, COMBINED WITH THE OPEN 3-4 MM JOINTS CREATED BY THE SPACER TRIMS ON TOP OF THE SUPPORTS, ALLOWS BOTH TO EASILY DRAIN RAINWATER AND OBTAIN A USEFUL SPACE THAT CAN BE INSPECTED AT ANY TIME, INTENDED TO PASS ANY KIND OF SYSTEM (LIGHTING, IRRIGATION, ETC.).

LA POSSIBILITÉ DE CRÉER UN PETIT COMPARTIMENT ENTRE LA SOUS-COUCHE ET LA SURFACE PRATICABLE, UNI À LA FUITE OUVERTE DE 3-4 MM IMPOSÉE PAR LES AILETTES INTERCALAIRES PRÉSENTES AU SOMMET DES SUPPORTS, PERMETTENT UN DRAINAGE FACILITÉ DES EAUX DE PLUIES AINSI QUE LA POSSIBILITÉ DE BÉNÉFICIER D'UN ESPACE PRÉCIEUX TOUJOURS CONTRÔLABLE DESTINÉ AU PASSAGE DE TOUT TYPE DE SYSTÈMES (ÉCLAIRAGE, IRRIGATION, ETC.).

DA ZWISCHEN DEM UNTERGRUND UND DER BEGEBAREN FLÄCHE EIN RAUM ERZEUGT WERDEN KANN UND ZUDEM EINE OFFENE FUGE VON 3-4 MM VORHANDEN IST, DIE DURCH DIE DISTANZFLÜGEL OBEN AN DEN TRÄGERN GEBILDET WIRD, IST SOWOHL EIN PROBLEMLOSER ABFLUSS DES REGENWASSERS ALS AUCH DIE MÖGLICHKEIT GEGEBEN, EINEN WERTVOLLEN, STETS ÜBERPRÜFBAREN ZWISCHENRAUM ZU ERHALTEN, DURCH DEN ALLE ARTEN VON ANLAGEN (BELEUCHTUNG, BEWÄSSERUNG, USW) VERLAUFEN KÖNNEN.



Ambiente realizzato con: - Setting realized with: - Ambiance réalisée avec: - Fotos mit:

MAJOR 20 mm CREST SAND 50x100 - 20"x39" grip

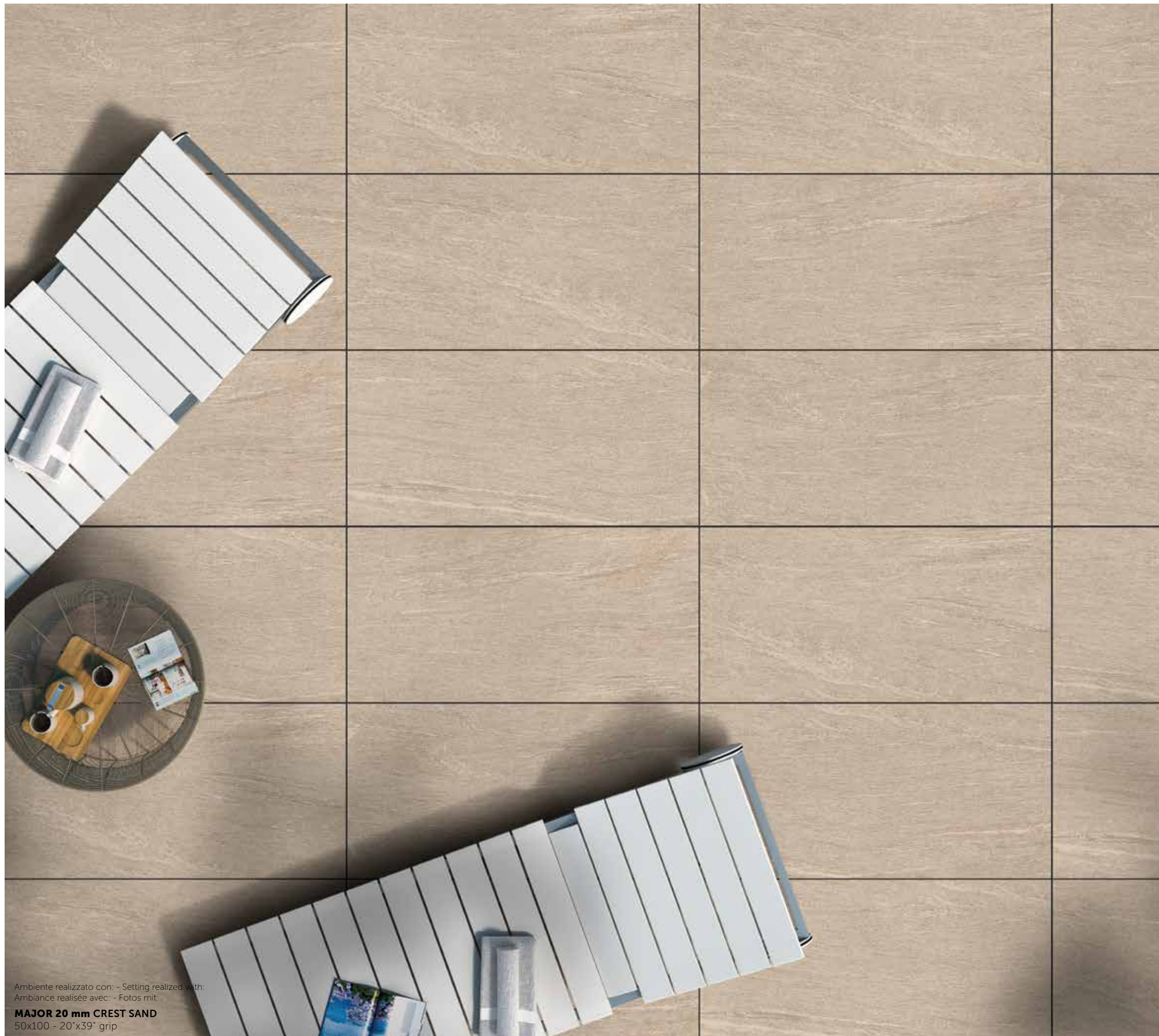

Ambiente realizzato con: - Setting realized with:
Ambiance réalisée avec: - Fotos mit:

MAJOR 20 mm CREST SAND
50x100 - 20"x39" grip

POSA SOPRAELEVATA SU SUPPORTI

RAISED INSTALLATION
ON SUPPORTS

POSE SURÉLEVÉE
SUR SUPPORTS

DOPPELBODEN
AUF TRÄGERN

ISTRUZIONI PER LA POSA

INSTALLATION INSTRUCTIONS - INSTRUCTIONS DE POSE - INSTRUKTIONEN FÜR DIE VERLEGUNG

- SI RACCOMANDA DI VERIFICARE LA CAPACITÀ PORTANTE E LA QUALITÀ DEL PIANO DI POSA PRIMA DELL'INSTALLAZIONE DELLE PIASTRELLE. SI CONSIGLIA UNA PENDENZA MINIMA DELL'1,5%
- POSIZIONARE LE PIASTRELLE SOPRA AI SUPPORTI PRECEDENTEMENTE DISTRIBUITI
- VERIFICARE LA COPLANARITÀ DELLA SUPERFICIE
- INTERVENIRE NELL' EVENTUALITÀ CON LA CHIAVE DI REGOLAZIONE
- AVANT L'INSTALLATION DES CARREAUX, IL CONVIENT DE VÉRIFIER LA CAPACITÉ PORTANTE AINSI QUE LA QUALITÉ DU PLAN DE POSE. NOUS CONSEILLONS UNE INCLINAISON MINIMUM DE 1,5%
- PLACER LES CARREAUX SUR LES SUPPORTS RÉPARTIS AUPARAVANT
- PLACER LES CARREAUX SUR LES SUPPORTS RÉPARTIS AUPARAVANT
- VÉRIFIER LA COPLANARITÉ ET LE NIVELLEMENT DE LA SURFACE
- INTERVENIR SI NÉCESSAIRE A L'AIDE DE LA CLÉ DE RÉGLAGE
- YOU ARE ADVISED TO CHECK THE SUPPORT CAPACITY AND QUALITY OF THE LAYING SURFACE BEFORE INSTALLING THE TILES. A MINIMUM SLOPE IS ADVISED OF 1.5%
- LAY THE TILES ON THE SUPPORTS PREVIOUSLY ARRANGED
- CHECK THE COPLANARITY AND LEVELLING OF THE SURFACE
- USE THE ADJUSTMENT KEY IF NECESSARY
- ES WIRD EMPFOHLEN, VOR DEM VERLEGEN DER FLIESEN DIE TRAGFÄHIGKEIT UND DIE QUALITÄT DER AUFLAGEFLÄCHE ZU PRÜFEN. ES WIRD EINE MINDESTNEIGUNG VON 1,5% EMPFOHLEN.
- DIE FLIESEN AUF DEN ZUVOR VERTEILTEN TRÄGERN POSITIONIEREN
- DIE GLEICHMÄSSIGE HÖHE UND DIE NIVELLIERUNG DER OBERFLÄCHE KONTROLLIEREN
- BEI BEDARF DEN NIVELLIERERSCHLÜSSEL VERWENDEN



SUPPORTI FISSI

FIXED SUPPORTS - SUPPORTS FIXES - FESTE TRÄGER



SUPPORTO EH12 - EH15 - EH20 DISCO LIVELLATORE LH3

I SUPPORTI AD ALTEZZA FISSA SONO DISPONIBILI IN TRE VERSIONI: IL MODELLO EH12 (H = 12 MM), EH15 (H = 15 MM) E EH20 (H = 20 MM). DA SEMPRE RAPPRESENTANO LA SOLUZIONE PIÙ RAPIDA ED ECONOMICA PER LA POSA DI PIASTRE NEL SISTEMA SOPRAELEVATO.

IL DISCO LIVELLATORE LH3 (SPESSORE 3 MM) PUÒ INFINE ESSERE UTILIZZATO SOPRA O SOTTO QUALSIASI SUPPORTO E FUNGE DA SPESSORE PER UNO O PIÙ SETTORI DEL MEDESIMO.

EH12 - EH15 - EH20 SUPPORTS LEVELLING DISK LH3

THE FIXED HEIGHT SUPPORTS ARE AVAILABLE IN THREE VERSIONS: EH12 (H = 12 MM), EH15 (H = 15 MM) AND EH20 (H = 20 MM). THEY REPRESENT THE FASTEST AND MOST ECONOMIC SOLUTION FOR LAYING FLOOR TILES ON A RAISED FLOOR SYSTEM.

THE LEVELLING DISK LH3 (THICKNESS 3 MM) CAN BE USED OVER OR UNDER ANY SUPPORT AND ACTS AS A SHIM FOR ONE OR MORE AREAS.

SUPPORT EH12 - EH15 - EH20 DISQUE DIAMANT LH3

LES SUPPORTS À HAUTEUR FIXE SONT DISPONIBLES EN TROIS VERSIONS: LE MODÈLE EH12 (H = 12 MM), EH15 (H = 15 MM) ET EH20 (H = 20 MM) REPRÉSENTENT DEPUIS TOUJOURS LA SOLUTION LA PLUS RAPIDE ET LA PLUS ÉCONOMIQUE POUR LA POSE DE DALLES DANS LE SYSTÈME SURÉLEVÉ.

LE DISQUE DIAMANT LH3 (ÉPAISSEUR 3 MM) PEUT ENFIN ÊTRE UTILISÉ AU-DESSUS OU AU-DESSOUS DE TOUT SUPPORT ET SERT D'ÉPAISSISSEUR POUR UN OU PLUSIEURS SECTEURS.

TRÄGER EH12 - EH15 - EH20 RICHTSCHEIBE LH3

DIE STELLFÜSSE IN VERSCHIEDENEN HÖHEN SIND IN DREI AUSFÜHRUNGEN LIEFERBAR: MODELL EH12 (H = 12 MM), EH15 (H = 15 MM) UND EH20 (H = 20 MM). SIE STELLEN SEIT JEHER DIE SCHNELLSTE UND PREISGÜNSTIGSTE LÖSUNG FÜR FLIESENVERLEGUNG BEI DOPPELBÖDEN DAR.

DIE RICHTSCHEIBE LH3 (STÄRKE 3 MM) KANN ZUDEM ÜBER ODER UNTER JEDEM TRÄGER ANGEBRACHT WERDEN UND HEBT EINEN ODER MEHRERE VON DESSEN SEKTOREN AN.

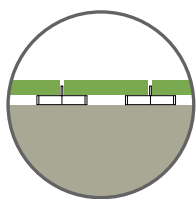

PER I PREZZI DEI SUPPORTI SI PREGA DI CONTATTARE GLI UFFICI COMMERCIALI, O ENGINEERING.

FOR THE PRICE OF THE MOUNTINGS, PLEASE CONTACT THE SALES, OR ENGINEERING OFFICE.

POUR LES TARIFS DES SUPPORTS, NOUS VOUS PRIONS DE BIEN VOULOIR CONTACTER LES SERVICES COMMERCIAUX, OU ENGINEERING.

FÜR PREISE DER UNTERLAGEN BITTE UNSERE VERTRIEBSBÜROS ODER ENGINEERINGKONTAKTIEREN.



EH12 - 12 MM



LH3 SPESSORE-LIVELLATORE
LEVELLER-SHIM
DISQUE DIAMANT DE SURFAÇAGE
RICHTSCHEIBE

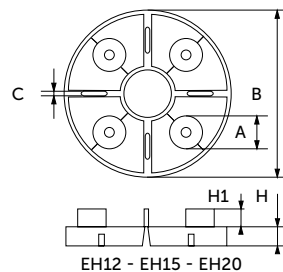

EH12 - EH15 - EH20



EH15 - 15 MM



EH20 - 20 MM

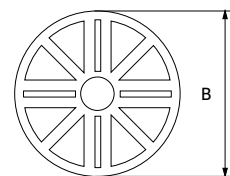

LH3

SUPPORTI REGOLABILI IN ALTEZZA

HEIGHT-ADJUSTABLE SUPPORTS - SUPPORTS RÉGLABLES EN HAUTEUR - HÖHENVERSTELLBARE TRÄGER



1 CHIAVE DI REGOLAZIONE (NOTA: L'USO DELLA CHIAVE È POSSIBILE SOLO FINO A UN MASSIMO DI 2 PIASTRE)

ADJUSTMENT KEY (NOTE: THE USE OF THE KEY IS ONLY POSSIBLE UP TO A MAXIMUM OF 2 PLATES)
CLÉ DE RÉGLAGE (NOTE : L'UTILISATION DE LA CLÉ EST POSSIBLE JUSQU'À 2 PLAQUES MAX. UNIQUEMENT.)
EINSTELLSCHLÜSSEL (ANMERKUNG: DIE VERWENDUNG DES EINSTELLSCHLÜSSELS IST NUR FÜR MAXIMAL ZWEI PLATTEN MÖGLICH)

2 COMPENSATORE DI PENDENZA TWIST TW150

TWIST SLAPE COMPENSATOR TW 150
COMPENSATEUR DE PENTE DE TORSION TW 150
NEIGUNGS AUSGLEICHER TWIST TW 150

3 STAR.T 10-15 MM

4 PROLUNGA STAR.T +5MM

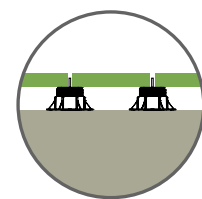

PER I PREZZI DEI SUPPORTI SI PREGA DI CONTATTARE GLI UFFICI COMMERCIALI, O ENGINEERING.

FOR THE PRICE OF THE MOUNTINGS, PLEASE CONTACT THE SALES, OR ENGINEERING OFFICE.

POUR LES TARIFS DES SUPPORTS, NOUS VOUS PRIONS DE BIEN VOULOIR CONTACTER LES SERVICES COMMERCIAUX, OU ENGINEERING.

FÜR PREISE DER UNTERLAGEN BITTE UNSERE VERTRIEBSBÜROS ODER ENGINEERINGKONTAKTIEREN.

SUPPORTO REGOLABILE "STAR.T", PROLUNGA STAR.T E COMPENSATORE DI PENDENZA TWIST TW 150
IL SUPPORTO "STAR.T" È COMPOSTO DA UNA PARTE SUPERIORE FISSA DI 8 MM A CUI È ABBINATA UNA BASE CHE CONSENTE DI RAGGIUNGERE I 15 MM, USUFRUENDO DI UNA REGOLAZIONE MILLIMETRICA GRAZIE ALLA CHIAVE DI REGOLAZIONE.

STAR.T È DOTATO DELLA "PROLUNGA STAR.T", UN SUPPORTO FISSO CHE PUÒ ESSERE POSIZIONATO SOTTO LO STAR.T PER INCREMENTARE L'ALTEZZA DI 5 MM, POTENDO COSÌ ARRIVARE AD UN'ALTEZZA DI 30 MM.

LA REGOLAZIONE DELLA PENDENZA È CONTROLLATA DAGLI APPOSITI COMPENSATORI DI PENDENZA "TWIST TW 150" IN MODO DA REALIZZARE UN PAVIMENTO PERFETTAMENTE ORIZZONTALE E FACILITARNE LA POSA.

STAR.T È UN SUPPORTO CON PORTATA CERTIFICATA E LE SUE ALETTE DISTANZIATRICI SONO STATE CONCEPITE PER ESSERE FACILMENTE ASPORTATE PER L'APPLICAZIONE NEGLI ANGOLI O CONTRO MURO.

VANTAGGI:

- POSSIBILITÀ DI SOPRAELEVARE 8 MM GRAZIE ALLA PARTE FISSA
- REGOLAZIONE MILLIMETRICA DA 10 A 30 MM, GRAZIE ALLA CHIAVE DI REGOLAZIONE E ALL'AGGIUNTA DI +5 MM PER VOLTA CON LE PROLUNGHE STAR.T
- REGOLAZIONE DELLA PENDENZA, GRAZIE AL COMPENSATORE DI PENDENZA TW 150
- ALETTE FACILMENTE ASPORTABILI
- ELEVATA TECNICITÀ

ADJUSTABLE "STAR.T" SUPPORT, STAR.TE EXTENSION TWIST TW 150 SLOPE COMPENSATOR

THE "STAR.T" SUPPORT IS COMPOSED OF A 8 MM FIXED UPPER PART WITH A BASE THAT ALLOWS TO REACH 15 MM, USING MILLIMETRIC ADJUSTMENT BY MEANS OF AN ADJUSTMENT KEY.

STAR.T IS EQUIPPED WITH THE "STAR.T EXTENSION", A FIXED SUPPORT THAT CAN BE POSITIONED UNDER THE STAR.T TO INCREASE THE HEIGHT OF 5 MM, TO REACH UP TO A HEIGHT OF 30 MM.

ADJUSTMENT OF THE SLOPE IS CONTROLLED BY THE SPECIAL "TWIST TW 150" SLOPE COMPENSATORS IN ORDER TO CREATE A PERFECTLY HORIZONTAL FLOOR AND FACILITATE INSTALLATION.

STAR.T IS A SUPPORT WITH CERTIFIED CAPACITY, AND ITS SPACERS HAVE BEEN CONCEIVED TO BE EASILY RELEASED FOR APPLICATION IN CORNERS OR WALLS.

ADVANTAGES:

- POSSIBILITY OF AN 8 MM LIFT THANKS TO THE FIXED SECTION
- MILLIMETRIC ADJUSTMENT FROM 10 TO 30 MM, THANKS TO THE ADJUSTMENT KEY AND THE ADDITION OF +5 MM PER TURN WITH STAR.T EXTENSIONS
- SLOPE ADJUSTMENT THANKS TO THE TW 150 SLOPE COMPENSATOR
- EASILY REMOVABLE BOLTS
- HIGHLY TECHNICAL

SUPPORT RÉGLABLE « STAR.T », EXTENSION STAR.T ET COMPENSATEUR DE PENTE TWIST TW 150

LE SUPPORT « STAR.T » EST COMPOSÉ PAR UNE PARTIE SUPÉRIEURE FIXE DE 8 MM À LAQUELLE EST ASSOCIÉE UNE BASE QUI PERMET D'ATTEINDRE 15 MM, EN UTILISANT UN RÉGLAGE MILLIMÉTRICAL GRÂCE À LA CLÉ D'AJUSTEMENT.

STAR.T EST L'ÉQUIPEMENT DE L' « EXTENSION STAR.T », UN SUPPORT FIXE QUI PEUT ÊTRE POSITIONNÉ EN DESSOUS DE STAR.T POUR AUGMENTER LA HAUTEUR DE 5 MM EN PERMETTANT D'OBTENIR UNE HAUTEUR DE 30 MM.

LE RÉGLAGE DE LA PENTE EST CONTRÔLÉ PAR LES COMPENSATEURS DE PENTE SPÉCIAUX « TWIST TW 150 » AFIN DE CRÉER UN SOL PARFAITEMENT HORIZONTAL ET DE FACILITER LA POSE.

STAR.T EST UN SUPPORT AVEC UNE CAPACITÉ DE CHARGE CERTIFIÉE ET SES ENTRETOISES ONT ÉTÉ CONÇUES POUR ÊTRE FACILEMENT DÉMONTABLES POUR UNE APPLICATION DANS LES COINS OU CONTRE LE MUR.

LES AVANTAGES:

- POSSIBILITÉ DE SURÉLEVER DE 8 MM GRÂCE À LA PARTIE FIXE
- RÉGLAGE MILLIMÉTRIQUE DE 10 A 30 MM, GRÂCE À LA CLÉ D'AJUSTEMENT ET À L'AJOUT DE +5 MM À LA FOIS AVEC LES EXTENSIONS STAR.T
- RÉGLAGE DE LA PENTE GRÂCE AU COMPENSATEUR DE PENTE TW 150
- ENTRETOISES FACILEMENT AMOVIBLES
- HAUTE TECHNICITÉ

EINSTELLBARES STELZLAGER "STAR.T", STELZLAGER VERLÄNGERUNG STAR.T UND NEIGUNGS AUSGLEICHER TWIST TW 150

DAS STELZLAGER "STAR.T" BESTEHT AUS EINEM FESTEN KOPF VON 8 MM UND EINEM FUSS, MIT DEM UNTER MILLIMETERGENAUEREINSTELLUNG MIT HILFE DES EINSTELLSCHLÜSSELS SEINE HÖHE VON 15 MM ERREICHBAR IST. STAR.T VERFÜGT ÜBER DIE "VERLÄNGERUNG STAR.T", EIN TRÄGER, DER UNTER DAS STELZLAGER STAR.T GESCHOBEN WERDEN KANN UND ES UM BIS ZU 5 MM UND AUF EINE GESAMTHÖHE VON MAXIMAL 30 MM ERHÖHT.

DER AUSGLEICH DES GEFÄLLES WIRD DURCH DIE NEIGUNGS AUSGLEICHER "TWIST TW 150" GEWÄHRLEISTET, DIE DIE REALISIERUNG EINES PERFEKT EBENFLÄCHIGEN BODENS ERMÖGLICHEN UND DIE VERLEGUNG ERLEICHTERN.

STAR.T IST EIN STELZLAGER MIT ZERTIFIZIERTER TRAGFÄHIGKEIT UND SEINE ABSTANDSHALTER SIND FÜR DIE VERLEGUNG IN ECK- UND RANDBEREICHEN LEICHT ENTFERNBAR

STAR.T IS A SUPPORT WITH CERTIFIED CAPACITY AND ITS SPACERS ARE EASILY REMOVABLE FOR APPLICATION IN CORNERS OR WALLS.

VORTEILE:

- MÖGLICHKEIT, MIT DEM FESTEN KOPF UM 8 MM ZU ERHÖHEN
- MILLIMETERGENAUE EINSTELLUNG ZWISCHEN 10 UND 30 MM DANK DES EINSTELLSCHLÜSSELS UND DER HINZUFÜGUNG VON JEWEILS +5 MM MIT DEN STELZLAGER VERLÄNGERUNGEN STAR.T
- AUSGLEICH VON GEFÄLLE DANK DES NEIGUNGS AUSGLEICHERS TW 150
- LEICHT ENTFERNBARE ABSTANDSHALTER
- HOHE TECHNISCHE LEISTUNG

SUPPORTI REGOLABILI IN ALTEZZA

HEIGHT-ADJUSTABLE SUPPORTS - SUPPORTS RÉGLABLES EN HAUTEUR - HÖHENVERSTELLBARE TRÄGER



SUPPORTO REGOLABILE "NEW-MAXI" CON TESTA IN BIMATERIALE (PP+GOMMA) LIVELLATORE IN GOMMA LGH2 E LGH3

IL SUPPORTO "NEW-MAXI" RAPPRESENTA IL PRIMO MODELLO DI SUPPORTO REGOLABILE IN ALTEZZA. CONSENTE L'OTTENIMENTO DI VANI TECNICI SOTTOSTANTI IL PIANO DI CALPESTIO PIÙ CAPIENTI RISPETTO A QUELLI OTTENIBILI CON I SUPPORTI FISSI E PERMETTE DI UNIFORMARE E REGOLARE PAVIMENTAZIONI CON ALTEZZE DIVERSE.

"NEW-MAXI" OFFRE ROBUSTEZZA E RESISTENZA AL CARICO E LA REGOLAZIONE DELL'ALTEZZA PER MEZZO DELL'ESCLUSIVA CHIAVE DI REGOLAZIONE. LA TESTA È PROVVISORIA DI UNA PARTE SUPERIORE IN GOMMA, ANTIRUMORE ED ANTISCIVOLAMENTO. LE ALETTE DISTANZIATRICI SONO STATE CONCEPITE PER ESSERE FACILMENTE ASPORTATE PER L'APPLICAZIONE NEGLI ANGOLI O CONTRO MURO.

VANTAGGI:

- REGOLAZIONE MILLIMETRICA DA 25 A 100 MM
- REGOLAZIONE DELL'ALTEZZA, A PAVIMENTO FINITO, GRAZIE ALL'ESCLUSIVA CHIAVE DI REGOLAZIONE
- TESTA FISSA CON PARTE SUPERIORE IN GOMMA ANTIRUMORE ED ANTISCIVOLAMENTO
- BASE DI APPOGGIO LISCIA DI 320 CM2
- RESISTENTE AGLI AGENTI ATMOSFERICI, AGLI ACIDI, ALL'INVECCHIAMENTO, AI RAGGI UV ED A TEMPERATURE FRA -30° C E +120° C

"NEW MAXI" ADJUSTABLE SUPPORT WITH COMPOSITE HEAD IN (PP + RUBBER) RUBBER LEVELLER LGH2 AND LGH3

THE "NEW-MAXI" SUPPORT IS THE FIRST HEIGHT ADJUSTABLE SUPPORT MODEL. IT ALLOWS TO CREATE LARGER TECHNICAL SHAPTS UNDERNEATH THE FLOOR SURFACE COMPARED TO THOSE THAT CAN BE OBTAINED WITH FIXED SUPPORTS AND ALLOW TO ADJUST FLOORINGS WITH DIFFERENT HEIGHTS AND ALLOWS THEY ARE UNIFORM. "NEW-MAXI" PROVIDES STRENGTH AND RESISTANCE FOR LOAD AS WELL AS HEIGHT ADJUSTMENT THROUGH THE USE OF THE UNIQUE ADJUSTMENT KEY. THE HEAD IS EQUIPPED WITH A NON-SLIP AND NOISE-PROOF RUBBER CROWN. THE SPACER TRIMS HAVE BEEN DESIGNED TO BE EASILY REMOVED FOR USE IN CORNERS OR AGAINST THE WALL.

ADVANTAGES:

- PRECISE ADJUSTMENT FROM 25 TO 100 MM
- HEIGHT ADJUSTMENT, AT COMPLETED FLOOR THANKS TO THE UNIQUE ADJUSTMENT KEY
- FIXED HEAD WITH A NON-SLIP AND NOISE-PROOF RUBBER CROWN
- SMOOTH STAND 320 CM2
- RESISTANT TO WEATHER, ACID, AGE, UV RAYS AND TEMPERATURES BETWEEN -30° C AND +120° C

SUPPORT RÉGLABLE "NEW-MAXI" AVEC TÊTE RÉALISÉE EN DEUX MATÉRIEAUX (PP+CAOUTCHOUC) DISQUE DIAMANT EN CAOUTCHOUC LGH2 ET LGH3

LE SUPPORT "NEW-MAXI" REPRÉSENTE LE PREMIER MODÈLE DE SUPPORT RÉGLABLE EN HAUTEUR. IL PERMET D'OBTENIR DE PETITS COMPARTIMENTS TECHNIQUES SITUÉS EN-DESSOUS DE LA SURFACE PRATICABLE, PLUS GRANDS PAR RAPPORT À CEUX QUE L'ON POURRAIT OBTENIR AVEC LES SUPPORTS FIXES ET PERMET D'UNIFORMISER ET DE RÉGLER LES SOLS DE DIFFÉRENTES HAUTEURS.

"NEW-MAXI" OFFRE ROBUSTESSE ET RÉSISTANCE À LA CHARGE ET PERMET DE RÉGLER LA HAUTEUR AU MOYEN DE LA CLÉ EXCLUSIVE DE RÉGLAGE. LA TÊTE EST DOTÉE D'UNE PARTIE SUPÉRIEURE EN CAOUTCHOUC ANTI-BRUIT ET ANTI-GLISSE. LES AILETTES QUI PERMETTENT D'AUGMENTER LA DISTANCE ONT ÉTÉ CONÇUES POUR ÊTRE FACILEMENT SUPPRIMÉES POUR L'APPLICATION DANS LES COINS OU CONTRE UN MUR.

LES AVANTAGES:

- RÉGLAGE MILLIMÉTRIQUE DE 25 À 100 MM
- RÉGLAGE DE LA HAUTEUR AU SOL FINI GRÂCE À LA CLÉ EXCLUSIVE DE RÉGLAGE
- TÊTE FIXE AVEC PARTIE SUPÉRIEURE EN CAOUTCHOUC ANTI-BRUIT ET ANTIGLISSE
- BASE D'APPUI LISSE DE 320 CM2
- RÉSISTANT AUX AGENTS ATMOSPHÉRIQUES, AUX ACIDES, AU VIEILLSEMENT, AUX RAYONS UV ET AUX TEMPÉRATURES COMPRIS ENTRE -30° C ET + 120° C

EINSTELLBARER TRÄGER "NEW-MAXI" MIT KOPF AUS VERBUNDMATERIAL (PP+GUMMI) RICHTSCHEIBE AUS GUMMI LGH2 UND LGH3

DER TRÄGER "NEW-MAXI" IST DAS ERSTE HÖHENVERSTELLBARE TRÄGERMODELL. DAMIT DIESE TRÄGER KÖNNEN UNTER DER BEGEBHAREN OBERFLÄCHE LIEGENDE, TECHNISCHE ZWISCHENRÄUME ERZIELT WERDEN, DIE IM VERGLEICH ZU DENEN BEI FESTEN TRÄGERN GRÖßER SIND; AUSSERDEM KÖNNEN DAMIT BODENBELÄGE MIT VERSCHIEDENEN HÖHEN ANEINANDER ANGEPAßT UND VEREINHEITLICHT WERDEN. "NEW-MAXI" IST STABIL, HÄLT HOHEN BELASTUNGEN STAND UND IST MIT EINEM SPEZIELLEN SCHLÜSSEL IN DER HÖHE VERSTELLBAR. DER KOPF HAT OBEN EINE GERÄUSCHDÄMMENDE UND RUTSCHFESTE GUMMI-OBERFLÄCHE. DIE ABSTANDSHALTER SIND SO AUSGEFÜHRT, DASS SIE BEI DER ANWENDUNG IN ECKEN ODER AN WÄNDEN LEICHT ENTFERNT WERDEN KÖNNEN.

VORTEILE:

- MILLIMETERGENAUE EINSTELLUNG VON 25 BIS 100 MM
- MIT HILFE DES SPEZIELLEN SCHLÜSSELS NACH VERLEGUNG DES BODENS HÖHENVERSTELLBAR
- FESTER KOPF OBEN MIT GERÄUSCHDÄMMENDER UND RUTSCHFESTER GUMMI-OBERFLÄCHE
- GLATTE AUFLAGEFLÄCHE VON 320 CM2
- BESTÄNDIG GEGEN WITTERUNGSEINFLÜSSE, SÄUREEINWIRKUNG, ALTERUNG, UV-STRAHLUNG UND TEMPERATUREN ZWISCHEN -30° C UND + 120° C

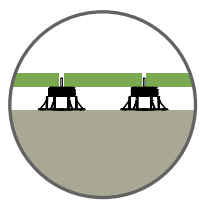

PER I PREZZI DEI SUPPORTI SI PREGA DI CONTATTARE GLI UFFICI COMMERCIALI, O ENGINEERING.

FOR THE PRICE OF THE MOUNTINGS, PLEASE CONTACT THE SALES, OR ENGINEERING OFFICE.

POUR LES TARIFS DES SUPPORTS, NOUS VOUS PRIONS DE BIEN VOULOIR CONTACTER LES SERVICES COMMERCIAUX, OU ENGINEERING.

FÜR PREISE DER UNTERLAGEN BITTE UNSERE VERTRIEBSBÜROS ODER ENGINEERINGKONTAKTIEREN.

SUPPORTI REGOLABILI IN ALTEZZA

HEIGHT-ADJUSTABLE SUPPORTS - SUPPORTS RÉGLABLES EN HAUTEUR - HÖHENVERSTELLBARE TRÄGER

ALETTE DISTANZIATRICI FACILMENTE ASPORTABILI

SPACER TRIMS
EASILY REMOVABLE

AILETTES-ENTRETOISES
FACILEMENT AMOVIBLES

LEICHT ENTFERNBARE
ABSTANDSFLÜGEL

ESCLUSIVO AGGANCIAMENTO TESTA-VITE: LA TESTA SEMPRE IN SEDE

UNIQUE HOOK HEAD-SCREW:
THE HEAD IS ALWAYS IN ITS SEAT

FIXATION EXCLUSIVE TÊTE-VIS:
LA TÊTE RESTE TOUJOURS DANS SON LOGEMENT

SPEZIELLE VERBINDUNG KOPF-SCHRAUBE:
DER KOPF SITZT IMMER RICHTIG

GOMMA ANTISCIVOLAMENTO

NON-SLIP RUBBER
CAOUTCHOUC
ANTI-GLISSE
RUTSCHFESTER GUMMI

PRIMO E UNICO SUPPORTO AL MONDO DOTATO DI TESTA CON FINITURA IN GOMMA IN GRADO DI ABBATTERE IL LIVELLO SONORO $\Delta L_i = 25dB^*$

FIRST AND ONLY SUPPORT IN THE WORLD EQUIPPED WITH RUBBER FINISHED HEAD ABLE TO REDUCE SOUND LEVEL $\Delta L_i = 25dB^*$

PREMIER ET SEUL SUPPORT AU MONDE DOTÉ D'UNE TÊTE AVEC FINITION EN CAOUTCHOUC EN MESURE DE RÉDUIRE LE NIVEAU SONORE $\Delta L_i = 25dB^*$

ERSTER UND EINZIGER TRÄGER DER WELT MIT EINEM GUMMIBESCHICHTETEN KOPF, DER DEN GERÄUSCHPEGEL SENKEN KANN $\Delta L_i = 25dB^*$



SPESSORE-LIVELLATORE IN GOMMA. EFFETTO ANTISCIVOLO E ANTIRUMORE

LEVELLER-SHIM IN NON-SLIP AND NOISE-PROOF RUBBER
DISQUE DIAMANT DE SURFAÇAGE EN CAOUTCHOUC.
EFFET ANTI-GLISSE ET ANTI-BRUIT
GERÄUSCHDÄMMENDE UND RUTSCHFESTE RICHTSCHEIBE AUS GUMMI

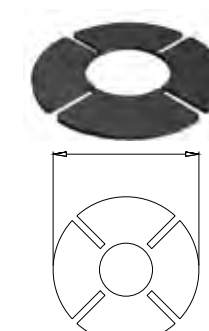

LGH2 - LGH3

CHIAVE DI REGOLAZIONE UTILIZZABILE SOLO CON ALETTA 4 MM

ADJUSTMENT KEY USABLE ONLY WITH 4 MM TRIMS

CLÉ DE RÉGLAGE UTILISABLE UNIQUEMENT AVEC AILETTE 4 MM

EINSTELLSCHLÜSSEL NUR FÜR 4 MM-FLÜGEL VERWENDBAR

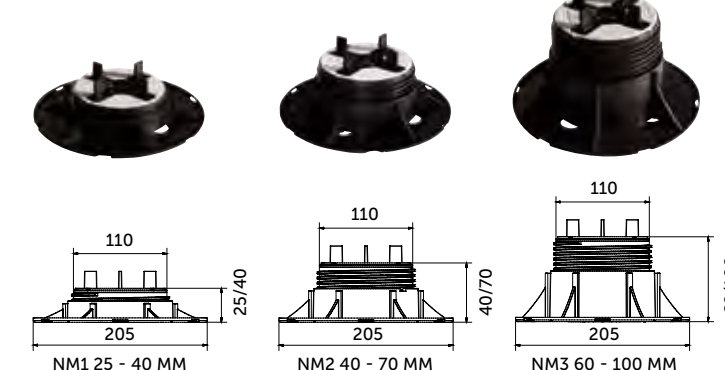

NM1 25 - 40 MM

NM2 40 - 70 MM

NM3 60 - 100 MM

■ L'H (dB) ■ REFERENCE (180 717-2) ■ SHIFTED CURVA

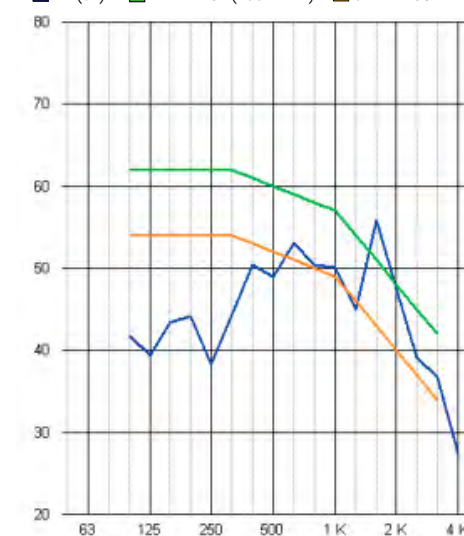

* PROVA EFFETTUATA SU DI UN SOLAIO IN PREDALLE CON PAVIMENTO IN CERAMICA SU SOTTOFONDO IN CLS, PIASTRE DI GHIAINO LAVATO, SUPPORTO SE3 CON TESTA AUTOLIVELLANTE IN BIMATERIALE.

* TESTS CARRIED OUT ON A COMPOSITE FLOOR SLAB ON CERAMIC FLOORING WITH SUBFLOOR/FOUNDATION IN CONCRETE, WASHED GRAVEL TILES, SE3 SUPPORT WITH SELF-LEVELLING COMPOSITE HEAD.

* TEST EFFECTUÉ SUR UN PLANCHER PRÉDALLES AVEC PLANCHER EN CÉRAMIQUE SUR UNE SOUS-COUCHE EN CLS. DALLES DE GRAVILLON LAVÉ, SUPPORT SE3 AVEC TÊTE AUTO-NIVELANTE EN BI-MATÉRIAU.

* PRÜFUNG ERFOLGTE AUF TRÄGERDECKE AUS FERTIGPLATTEN MIT KERAMIKBODEN AUF BETONUNTERBETTUNG, FLIESEN AUS WASCHBETON, TRÄGER SE3 MIT GERÄUSCHDÄMMENDEM KOPF AUS VERBUNDWERKSTOFF.

SUPPORTI REGOLABILI IN ALTEZZA E AUTOLIVELLANTI

HEIGHT-ADJUSTABLE AND SELF-LEVELLING SUPPORTS - SUPPORTS RÉGLABLES EN HAUTEUR ET AUTO-NIVELANT
HÖHENVERSTELLBARE, SELBSTNIVELLIERENDE TRÄGER



SUPPORTO REGOLABILE "ETERNO SE" CON TESTA AUTOLIVELLANTE IN BIMATERIALE (PP+GOMMA)

VANTAGGI:

- TESTA AUTOLIVELLANTE CHE COMPENSA AUTOMATICAMENTE PENDENZE FINO AL 5%
- REGOLABILE DA 37,5 A 120 MM CON PAVIMENTO FINITO GRAZIE ALL'ESCLUSIVA CHIAVE DI REGOLAZIONE
- BASE DI APPOGGIO LISCIA DI 320 CM²
- TOTALMENTE RICICLABILE
- RESISTENTE A TEMPERATURE DA -30° C A +120° C
- RESISTENTE AGLI ACIDI, ALL'INVECCHIAMENTO, AI RAGGI UV
- NUOVA TESTA CON PARTE SUPERIORE IN GOMMA ANTIRUMORE ED ANTISCIVOLAMENTO
- ALETTE FACILMENTE ASPORTABILI

"ETERNO SE" ADJUSTABLE SUPPORT WITH SELF-LEVELLING COMPOSITE HEAD (PP + RUBBER)

ADVANTAGES:

- SELF-LEVELLING HEAD THAT AUTOMATICALLY ADJUSTS SLOPE UP TO 5%
- ADJUSTABLE FROM 37.5 TO 120 MM WITH COMPLETED FLOOR THANKS TO THE UNIQUE ADJUSTMENT KEY
- SMOOTH STAND 320 CM²
- FULLY RECYCLABLE
- RESISTANT TO TEMPERATURES FROM -30° C TO + 120° C
- RESISTANT TO ACID, AGE AND UV RAYS
- NEW FIXED HEAD WITH A NON-SLIP AND NOISE-PROOF RUBBER CROWN
- EASILY REMOVABLE TRIMS

SUPPORT RÉGLABLE "ETERNO SE" AVEC TÊTE AUTO-NIVELANTE EN BI-MATÉRIAU (PP+CAOUTCHOUC)

LES AVANTAGES:

- TÊTE AUTO-NIVELANTE QUI COMPENSE AUTOMATIQUÉMENT LES PENTES ALLANT JUSQU'À 5 %
- RÉGLABLE DE 37,5 À 120 MM AVEC SOL FINI GRACE À LA CLÉ EXCLUSIVE DE RÉGLAGE
- BASE D'APPUI LISSE DE 320 CM²
- ENTIÈREMENT RECYCLABLE
- RÉSISTANT AUX TEMPÉRATURES COMPRIS ENTRE -30° C ET + 120° C
- RÉSISTANT AUX ACIDES, AU VIEILLEMENT, AUX RAYONS UV
- NOUVELLE TÊTE AVEC PARTIE SUPÉRIEURE EN CAOUTCHOUC ANTI-BRUIT ET ANTI-GLISSE
- AILETTES FACILEMENT AMOVIBLES

EINSTELLBARER TRÄGER "ETERNO SE" MIT SELBSTNIVELLIERENDEN KÖPFEN AUS VERBUNDWERKSTOFF (PP+GUMMI)

VORTEILE:

- SELBSTNIVELLIERENDER KOPF GLEICHT AUTOMATISCH NEIGUNGEN BIS 5% AUS
- MIT HILFE DES SPEZIELLEN EINSTELLSCHLÜSSELS BEI FERTIG VERLEGTEM FUSSBODEN VON 37,5 BIS 120 MM REGULIERBAR
- GLATTE AUFLAGEFLÄCHE VON 320 CM²
- VOLLSTÄNDIG RECYCLEBAR
- TEMPERATURBESTÄNDIG VON -30° C BIS + 120° C
- BESTÄNDIG GEGEN SÄUREINWIRKUNG, ALTERUNG UND UV-STRAHLUNG
- NEUER KOPF MIT GERÄUSCHDÄMMENDEM UND RUTSCHFESTEM OBerteil
- LEICHT ZU ENTFERNENDE ABSTANDSFLÜGEL

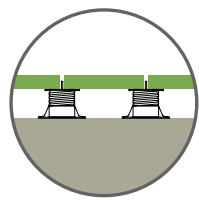

PER I PREZZI DEI SUPPORTI SI PREGA DI CONTATTARE GLI UFFICI COMMERCIALI, O ENGINEERING.

FOR THE PRICE OF THE MOUNTINGS, PLEASE CONTACT THE SALES, OR ENGINEERING OFFICE.

POUR LES TARIFS DES SUPPORTS, NOUS VOUS PRIONS DE BIEN VOULOIR CONTACTER LES SERVICES COMMERCIAUX, OU ENGINEERING.

FÜR PREISE DER UNTERLAGEN BITTE UNSERE VERTRIEBSBÜROS ODER ENGINEERINGKONTAKTIEREN.

SUPPORTI REGOLABILI IN ALTEZZA E AUTOLIVELLANTI

HEIGHT-ADJUSTABLE AND SELF-LEVELLING SUPPORTS - SUPPORTS RÉGLABLES EN HAUTEUR ET AUTO-NIVELANT
HÖHENVERSTELLBARE, SELBSTNIVELLIERENDE TRÄGER

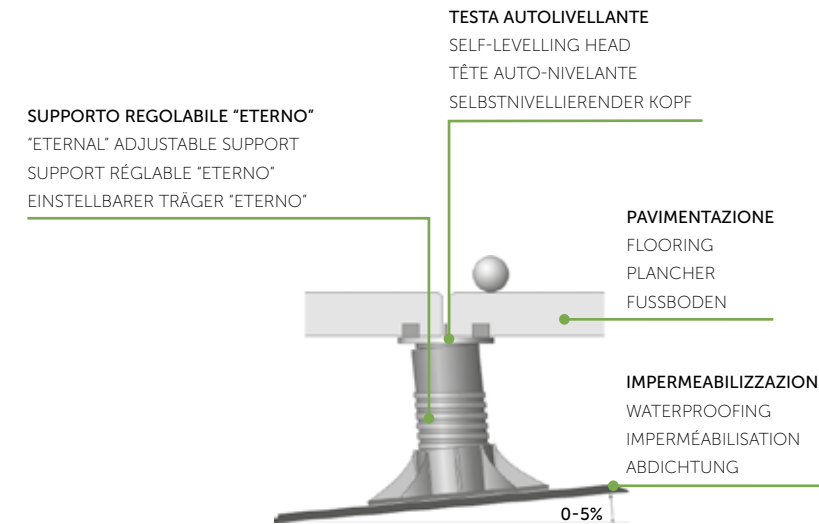

SUPPORTO REGOLABILE "ETERNO"
"ETERNAL" ADJUSTABLE SUPPORT
SUPPORT RÉGLABLE "ETERNO"
EINSTELLBARER TRÄGER "ETERNO"

TESTA AUTOLIVELLANTE
SELF-LEVELLING HEAD
TÊTE AUTO-NIVELANTE
SELBSTNIVELLIERENDER KOPF

PAVIMENTAZIONE
FLOORING
PLANCHER
FUSSBODEN

IMPERMEABILIZZAZIONE
WATERPROOFING
IMPERMÉABILISATION
ABDICHTUNG

0-5%

ALETTE DISTANZIATRICI FACILMENTE ASPORTABILI
EASILY REMOVABLE SPACER TRIMS
AILETTES-ENTRETOISES FACILEMENT AMOVIBLES
LEICHT ENTFERNBARE ABSTANDSHALTER-FLÜGEL

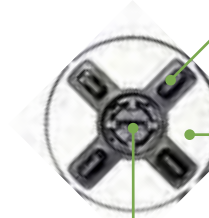

GOMMA ANTISCIVOLAMENTO
NON-SLIP RUBBER
CAOUTCHOUC ANTIGLISSE
RUTSCHFESTER GUMMI

ESCLUSIVO AGGANCIO TESTA-VITE:
LA TESTA SEMPRE IN SEDE

UNIQUE HOOK HEAD-SCREW:
THE HEAD IS ALWAYS IN ITS SEAT

FIXATION EXCLUSIVE TÊTE-VIS:
LA TÊTE RESTE TOUJOURS DANS SON LOGEMENT
SPEZIELLE VERBINDUNG KOPF-SCHRAUBE:
DER KOPF SITZT IMMER RICHTIG



CHIAVE DI REGOLAZIONE UTILIZZABILE SOLO CON ALETTA 4 MM

ADJUSTMENT KEY USABLE ONLY WITH 4 MM TRIMS

CLÉ DE RÉGLAGE UTILISABLE UNIQUEMENT AVEC AILETTE 4 MM

EINSTELLSCHLÜSSEL NUR FÜR 4 MM-FLÜGEL VERWENDBAR

PRIMO E UNICO SUPPORTO AL MONDO DOTATO DI TESTA CON FINITURA IN GOMMA IN GRADO DI ABBATTERE IL LIVELLO SONORO $\Delta L_r = 25dB^*$

FIRST AND ONLY SUPPORT IN THE WORLD EQUIPPED WITH RUBBER FINISHED HEAD ABLE TO REDUCE SOUND LEVEL $\Delta L_r = 25dB^*$

PREMIER ET SEUL SUPPORT AU MONDE DOTÉ D'UNE TÊTE AVEC FINITION EN CAOUTCHOUC EN MESURE DE RÉDUIRE LE NIVEAU SONORE $\Delta L_r = 25dB^*$

ERSTER UND EINZIGER TRÄGER DER WELT MIT EINEM GUMMIBESCHICHTETEN KOPF, DER DEN GERÄUSCHPEGEL SENKEN KANN $\Delta L_r = 25dB^*$

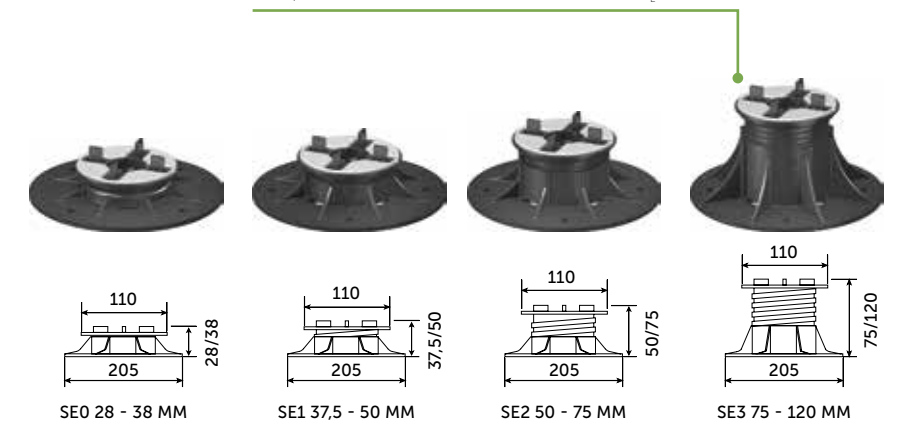

110
205
28/38
SE0 28 - 38 MM

110
205
37,5/50
SE1 37,5 - 50 MM

110
205
50/75
SE2 50 - 75 MM

110
205
75/120
SE3 75 - 120 MM

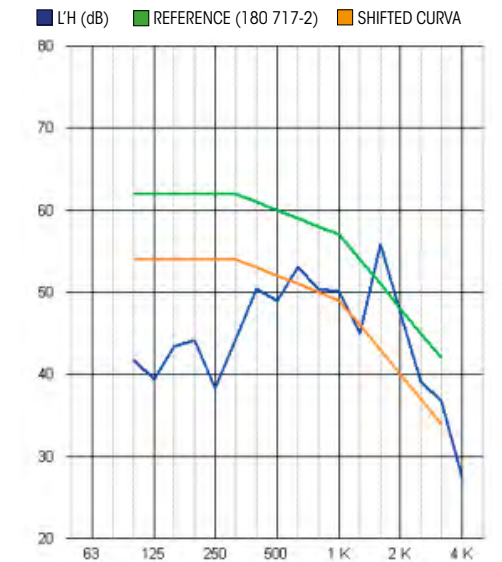

* PROVA EFFETTUATA SU DI UN SOLAIO IN PREDALLE CON PAVIMENTO IN CERAMICA SU SOTTOFONDO IN CLS, PIASTRE DI GHIAINO LAVATO, SUPPORTO SE3 CON TESTA AUTOLIVELLANTE IN BIMATERIALE.

* TESTS CARRIED OUT ON A COMPOSITE FLOOR SLAB ON CERAMIC FLOORING WITH SUBFLOOR/FOUNDATION IN CONCRETE, WASHED GRAVEL TILES, SE3 SUPPORT WITH SELF-LEVELLING COMPOSITE HEAD.

* TEST EFFECTUÉ SUR UN PLANCHER PRÉDALLES AVEC PLANCHER EN CÉRAMIQUE SUR UNE SOUS-COUCHE EN CLS. DALLES DE GRAVILLON LAVÉ, SUPPORT SE3 AVEC TÊTE AUTO-NIVELANTE EN BI-MATÉRIAU.

* PRÜFUNG ERFOLGTE AUF TRÄGERDECKE AUS FERTIGPLATTEN MIT KERAMIKBODEN AUF BETONUNTERBETTUNG, FLIESEN AUS WASCHBETON, TRÄGER SE3 MIT GERÄUSCHDÄMMENDEM KOPF AUS VERBUNDWERKSTOFF.



AL FINE DI DISTRIBUIRE NEL MODO PIÙ OMOGENEO I CARICHI, SI RACCOMANDA NELL'UTILIZZO DEL 60X60 - 80X80 L'INSERIMENTO DI UN SUPPORTO CENTRALE ALLA LASTRA RIMUOVENDO LE 4 ALETTE DISTANZIATRICI PRESENTI SULLA SOMMITÀ DEL SUPPORTO (IN CASO DI UTILIZZO DI SUPPORTI REGOLABILI O REGOLABILI/AUTOLIVELLANTI).

IN ORDER TO DISTRIBUTE LOADS AS EVENLY AS POSSIBLE, WE RECOMMEND FOR THE 60X60 - 80X80 SIZE TO USE A CENTRAL SUPPORT IN RELATION TO THE SLAB BY REMOVING THE 4 SPACER TRIMS ON TOP OF THE SUPPORT (WHEN USING ADJUSTABLE OR ADJUSTABLE/SELF-LEVELLING SUPPORTS).

AFIN DE RÉPARTIR DE LA FAÇON LA PLUS HOMOGENE LES CHARGES, NOUS RECOMMANDONS POUR LE FORMAT 60X60 - 80X80 L'USAGE D'UN SUPPORT CENTRAL À LA PLAQUE EN RETIRANT LES 4 AILETTES INTERCALAIRES PRÉSENTES AU SOMMET DU SUPPORT (EN CAS D'UTILISATION DE SUPPORTS RÉGLABLES OU RÉGLABLES/AUTO-NIVELANT).

DAMIT DIE BELASTUNG MÖGLICHSST GLEICHMÄSSIG VERTEILT WIRD, EMPFIEHLT SICH BEI DER VERWENDUNG DES FFORMAT 60X60 - 80X80, EINEN TRÄGER IN DER MITTE DER PLATTE ZU VERWENDEN UND DIE 4 DISTANZFLÜGEL AUF DER OBERSEITE DES TRÄGERS ZU ENTFERNEN (BEI VERWENDUNG VON HÖHENVERSTELLBAREN ODER HÖHENVERSTELLBAREN /ELBSTNIVELLIERENDEN TRÄGERN).

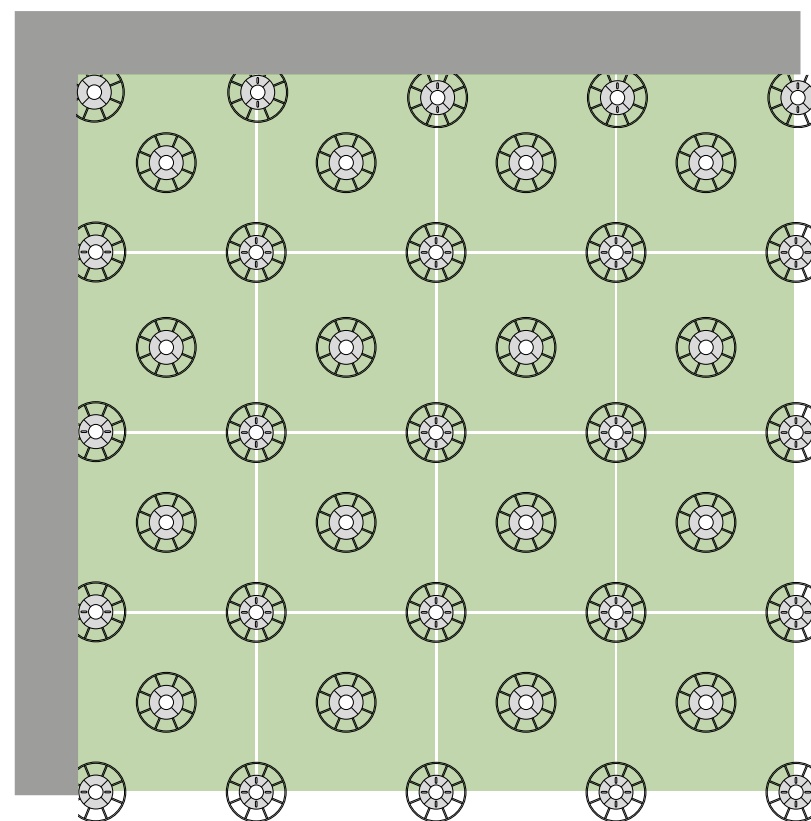

i

SI PUÒ PROCEDERE ALL'ELIMINAZIONE DI UNA O PIÙ ALETTE DISTANZIATRICI AL FINE DI CONSENTIRE UNA POSA OTTIMALE.

YOU CAN REMOVE ONE OR SEVERAL SPACER TRIMS TO ALLOW FOR OPTIMAL INSTALLATION.

IL EST POSSIBLE D'ÉLIMINER UNE OU PLUSIEURS AILETTES D'ÉCARTEMENT POUR PERMETTRE UNE POSE OPTIMALE.

FÜR EINEN OPTIMALEN EINBAU KÖNNEN EINE ODER MEHRERE ABSTANDSRIPPEN ENTFERNT WERDEN.

FORMATO SIZE FORMAT FORMAT				
	60X60	50X100	80X80	
INCIDENZA SUPPORTI SUPPORTS NUMBERS INCIDENCE DE SUPPORTS DIE ANZAHL DER TRÄGER	supporti / m ²	7,12	5,63	7,91
	supporti / pz	2,56	2,82	5,06

L'INCIDENZA DEL NUMERO DI SUPPORTI AL PEZZO E AL MQ DI PAVIMENTO POSATO E' VARIABILE IN RELAZIONE ALLE DIMENSIONI DELL'AREA DA RIVESTIRE. IN FUNZIONE DELLA LUNGHEZZA CIOÈ DELLE PARTI PERIMETRALI CHE DETERMINANO UN MAGGIOR IMPIEGO MEDIO DI SUPPORTI PER MQ POSATO.

THE NUMBER OF SUPPORTS TO THE PIECE AND TO THE SQ.M. OF FLOORING LAID IS VARIABLE IN CONNECTION WITH THE SIZE OF THE AREA TO BE COVERED. AS A LENGTH FUNCTION OF THE PERIMETER PARTS WHICH DETERMINE AN INCREASED AVERAGE USE OF THE SUPPORTS PER SQ.M LAID.

L'INCIDENCE DU NOMBRE DE SUPPORTS PAR PIÈCE ET PAR M2 DE PLANCHER POSÉ VARIE EN FONCTION DES DIMENSIONS DE LA SURFACE À REVÊTIR. EN FONCTION DE LA LONGUEUR C'EST-À-DIRE DES PARTIES PÉRIMÉTRIQUES QUI DÉTERMINENT UNE UTILISATION MAJEURE MOYENNE DE SUPPORTS PAR M2 POSÉ.

DIE ANZAHL DER TRÄGER PRO STÜCK UND PRO QUADRATMETER VARIERT JE NACH DER ZU VERLEGENDEN FLÄCHE. EINE GRÖßERE SEITENLÄNGE DER PLATTEN BESTIMMT ALSO EINE HÖHERE ANZAHL AN TRÄGERN PRO QUADRATMETER.

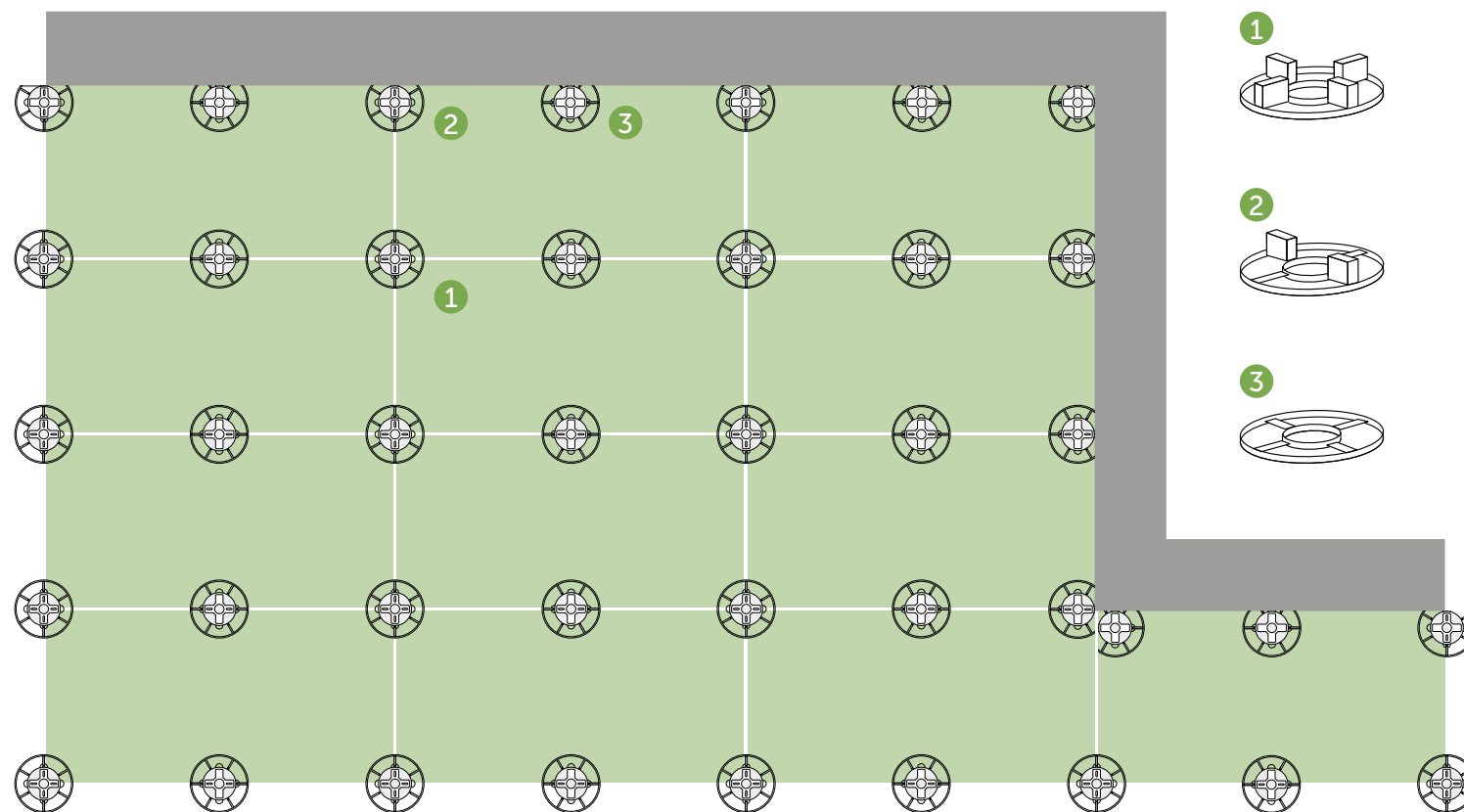

LA SOLUZIONE IDEALE PER L'ALZATA

THE IDEAL SOLUTION FOR HEIGHT - LA SOLUTION IDÉALE POUR LA HAUTEUR DE MARCHÉ - DIE IDEALE LÖSUNG FÜR DIE STUFENHÖHE



L'ESIGENZA DI AVERE UN'ALZATA IN CONTINUITÀ ESTETICA CON LA PAVIMENTAZIONE ANCHE IN MANCANZA DI UN SUPPORTO VERTICALE CONTINUO ORA PUÒ ESSERE SODDISFATTA GRAZIE ALLE CLIPS BORDO VERTICALE. L'INNOVATIVO SISTEMA PUÒ ESSERE UTILIZZATO PER CHIUDERE PERIMETRALMENTE LO SPAZIO CHE VIENE A FORMARSI QUANDO SI INSTALLA UN PAVIMENTO SOPRAELEVATO. LE DUE CLIPS SONO IN ACCIAIO INOX E VENGONO POSIZIONATE UNA IN TESTA E UNA ALLA BASE DEL SUPPORTO PERMETTENDO DI FISSARE LE PIASTRELLE VERTICALI IN COMPLETA SICUREZZA E CON ASSOLUTA ELEGANZA.

INOLTRE, LA CLIP IN TESTA AL SUPPORTO POSSIEDE UN PARTICOLARE BLOCCO CHE CONSENTE DI CONTRASTARE L'EVENTUALE SCIVOLAMENTO DELLE PIASTRELLE ORIZZONTALI.

THE NEED TO HAVE A RAISED SECTION WITH AESTHETIC CONTINUITY OF THE FLOORING ALSO IN THE ABSENCE OF A CONTINUOUS VERTICAL SUPPORT IS NOW POSSIBLE THANKS TO CLIPS FOR VERTICAL EDGING. THE INNOVATIVE SYSTEM CAN BE USED TO CLOSE PERIMETER SPACING WHICH FORMS WHEN A RAISED FLOOR IS INSTALLED. THE TWO CLIPS ARE IN STAINLESS STEEL AND ARE POSITIONED ONE ON TOP AND THE OTHER ON THE BOTTOM OF THE SUPPORT TO ENABLE FASTENING THE VERTICAL TILES IN A COMPLETELY SAFE AND ABSOLUTELY ELEGANT MANNER. FURTHERMORE, THE CLIP ON THE TOP OF THE SUPPORT HAS A PARTICULAR LOCK THAT COUNTERS ANY SLIPPING OF THE HORIZONTAL TILES.

L'EXIGENCE D'AVOIR UNE HAUTEUR DE MARCHÉ ESTHÉTIQUE AVEC LE PAVAGE MÊME EN MANQUE D'UN SUPPORT VERTICAL CONTINU PEUT DÉSORMAIS ÊTRE SATISFAITE GRÂCE AUX CLIPS BORD VERTICAL. LE SYSTÈME NOVATEUR PEUT ÊTRE UTILISÉ POUR FERMER, SUR LE PÉRIMÈTRE, L'ESPACE QUI VIENT À SE CRÉER LORSQU'ON INSTALLE UN PAVAGE SURÉLEVÉ. LES DEUX CLIPS SONT EN ACIER INOX ET SONT POSITIONNÉS UN EN TÊTE ET L'AUTRE À LA BASE DU SUPPORT, CE QUI PERMET DE FIXER LES CARREAUX VERTICAUX EN TOUTE SÉCURITÉ ET AVEC PARFAITE ÉLÉGANCE.

DE PLUS, LE CLIP, EN TÊTE DE SUPPORT, POSSÈDE UN BLOC PARTICULIER PERMETTANT DE CONTRASTER TOUTE RISQUE DE GLISSEMENT DES CARREAUX HORIZONTAUX.

DER BEDARF EINE ÄSTHETISCHE KONTINUITÄT MIT DEM BODEN ZU ERHALTEN, AUCH WENN EIN KONTINUIERLICHER VERTIKALER TRÄGER FEHLT, KANN MIT DEN CLIPS AN DEN VERTIKALEN RÄNDERN GELÖST WERDEN. DAS INNOVATIVE SYSTEM KANN VERWENDET WERDEN, UM PERIMETRAL DEN RAUM ZU SCHLIESSEN, DER BEI DER INSTALLATION EINES ANGEHOBBENEN BODENS ENTSTEHT. DIE BEIDEN CLIPS SIND AUS EDELSTAHL WERDEN AN DEM KOPFTEIL UND EINER AN DER UNTERLAGE BEFESTIGT, UM DIE VERTIKALEN FLIESEN SICHER UND MIT EINEM ELEGANTEN ERSCHENUNGSBILD ZU BEFESTIGEN. DER CLIP AM KOPFSTÜCK BESITZT EINE BESONDERE SPERRE, MIT DER MAN EIN EVENTUELLES ABRUTSCHEN DER HORIZONTALEN FLIESEN VERHINDERT.

CLIP BORDO VERTICALE TESTA

UPPER VERTICAL CLIP
CLIP BORD VERTICAL TÊTE
CLIP VERTIKALER RAND KOPFSTÜCK

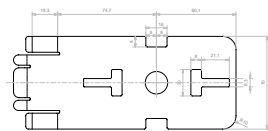
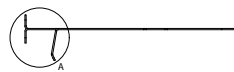

CLIP BORDO VERTICALE BASE

LOWER VERTICAL CLIP
CLIP BORD VERTICAL BASE
CLIP VERTIKALER RAND UNTERBAU

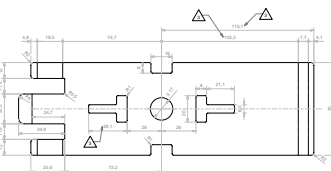

PER I PREZZI DEI SUPPORTI SI PREGA DI CONTATTARE GLI UFFICI COMMERCIALI, O ENGINEERING.
FOR THE PRICE OF THE MOUNTINGS, PLEASE CONTACT THE SALES, OR ENGINEERING OFFICE.
POUR LES TARIFS DES SUPPORTS, NOUS VOUS PRIONS DE BIEN VOULOIR CONTACTER LES SERVICES COMMERCIAUX, OU ENGINEERING.
FÜR PREISE DER UNTERLAGEN BITTE UNSERE VERTRIEBSBÜROS ODER ENGINEERINGKONTAKTIEREN.



L'ACCOSTAMENTO PERIMETRALE

PERIMETER APPROACH - MISE EN CONTACT PÉRIMÉTRALE - PERIMETRALE ANNÄHERUNG



LA CLIP BORDO PIASTRA NASCE PER EVITARE IL CONTATTO DIRETTO TRA LA PIASTRELLA E IL MURO PERIMETRALE NELLE PAVIMENTAZIONI SOPRAELEVATE DA ESTERNO. LA CLIP È REALIZZATA IN ACCIAIO INOX, È PENSATA PER FORNIRE MAGGIORE STABILITÀ ALLA PAVIMENTAZIONE E PER AMMORTIZZARE LE DILATAZIONI, ASSICURANDO UNA FUGA PERIMETRALE FUNZIONALE ED ELEGANTE.

THE CLIPPED TILE CAME ABOUT TO AVOID DIRECT CONTACT BETWEEN THE TILE AND THE PERIMETER WALL OF RAISED OUTDOOR FLOORING. THE CLIP IS CREATED IN STAINLESS STEEL, DESIGNED TO PROVIDE GREATER STABILITY OF FLOORING AND REDUCE DILATION, ENSURING A FUNCTIONAL AND ELEGANT PERIMETER JOINT.

LE CLIP BORD PLAQUE A ÉTÉ CONÇU POUR ÉVITER LE CONTACT DIRECT ENTRE LE CARREAU ET LE MUR PÉRIMÉTRAL DANS LE CADRE DE PAVAGES SURÉLEVÉS D'EXTÉRIEUR. LE CLIP EST RÉALISÉ EN ACIER INOX ET CONÇU POUR FOURNIR DAVANTAGE DE STABILITÉ AU PAVAGE ET POUR AMORTIR LES DILATIONS, EN ASSURANT UNE FUGUE PÉRIMÉTRALE FONCTIONNELLE ET ÉLÉGANTE.

DER CLIP AM FLIESENRAND SOLL DEN DIREKTEN KONTAKT ZWISCHEN DER FLIESE UND DER UMLIEGENDEN WAND BEI ANGEHOBBENEN BÖDEN FÜR DEN AUSSENBEREICH VERMEIDEN. DER CLIP IST AUS EDELSTAHL GEFERTIGT, SOLL DEM BODEN EINE ERHÖHTE STABILITÄT GARANTIEREN, AUSDEHNUNGEN ABSCHWÄCHEN UND EINE FUNKTIONALE UND ELEGANTE PERIMETRALFUGE SICHERN.

CLIP BORDO PIASTRA

CLIPPED TILE
CLIP BORD PLAQUE
CLIP FLIESENRAND

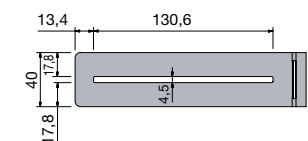
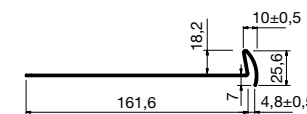

PER I PREZZI DEI SUPPORTI SI PREGA DI CONTATTARE GLI UFFICI COMMERCIALI, O ENGINEERING.
FOR THE PRICE OF THE MOUNTINGS, PLEASE CONTACT THE SALES, OR ENGINEERING OFFICE.
POUR LES TARIFS DES SUPPORTS, NOUS VOUS PRIONS DE BIEN VOULOIR CONTACTER LES SERVICES COMMERCIAUX, OU ENGINEERING.

POUR LES TARIFS DES SUPPORTS, NOUS VOUS PRIONS DE BIEN VOULOIR CONTACTER LES SERVICES COMMERCIAUX, OU ENGINEERING.

FÜR PREISE DER UNTERLAGEN BITTE UNSERE VERTRIEBSBÜROS ODER ENGINEERINGKONTAKTIEREN.

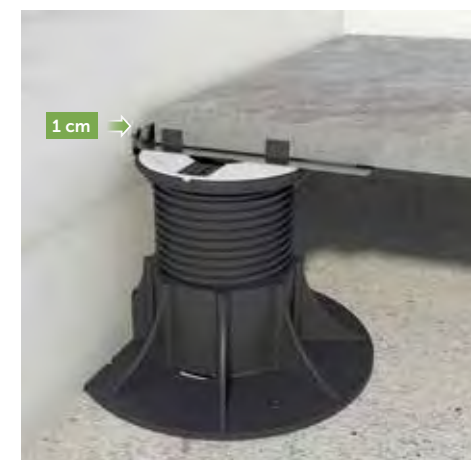

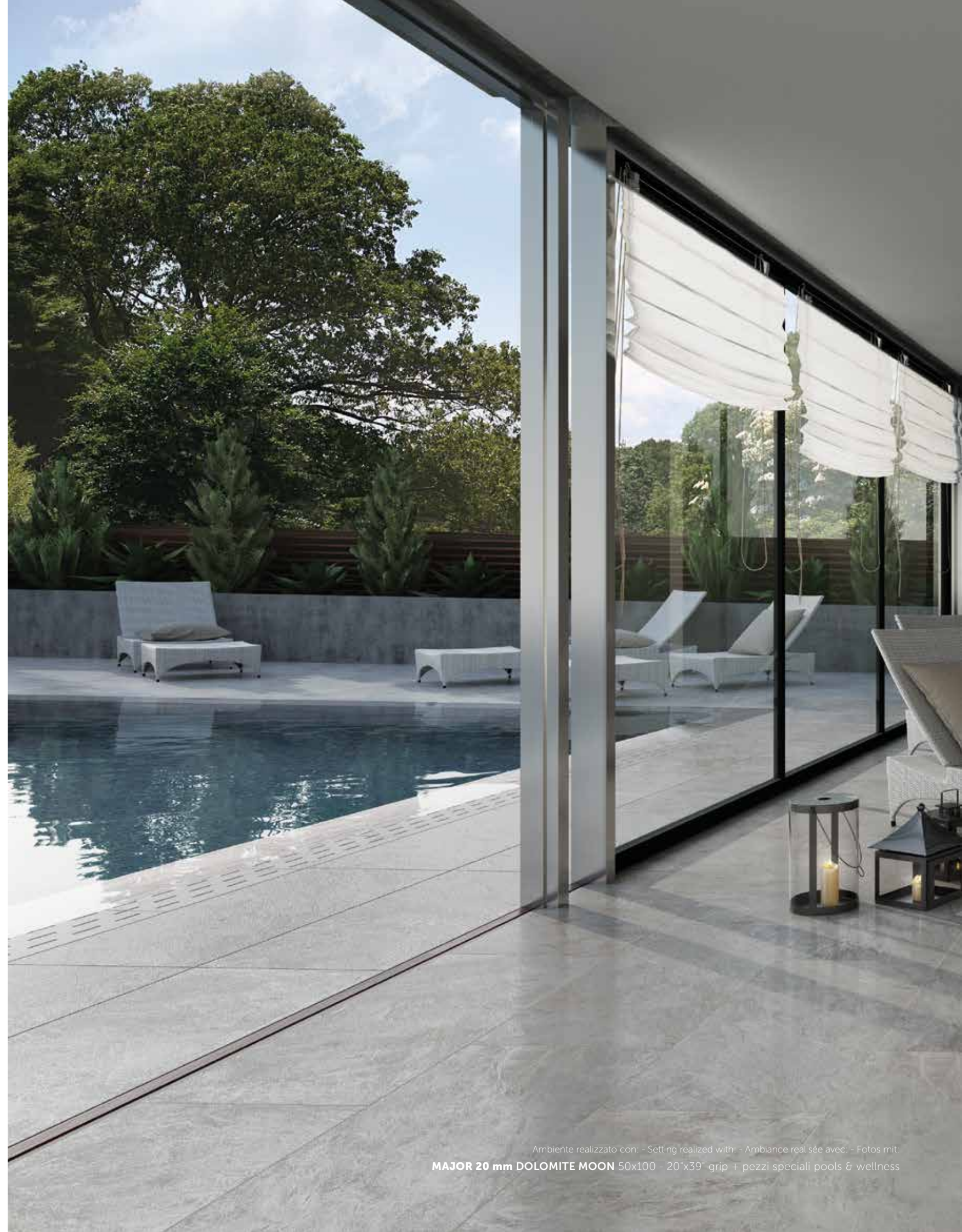
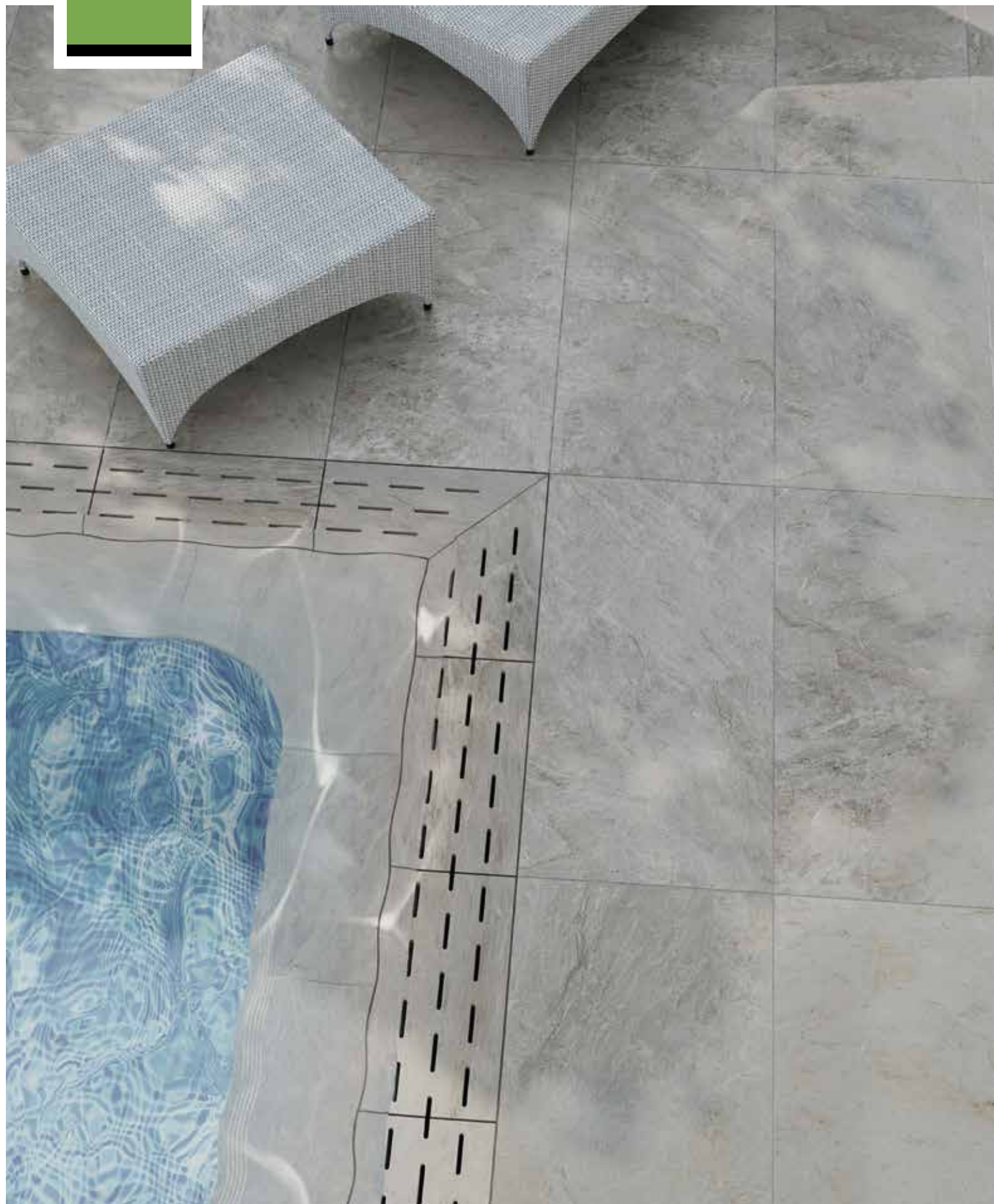

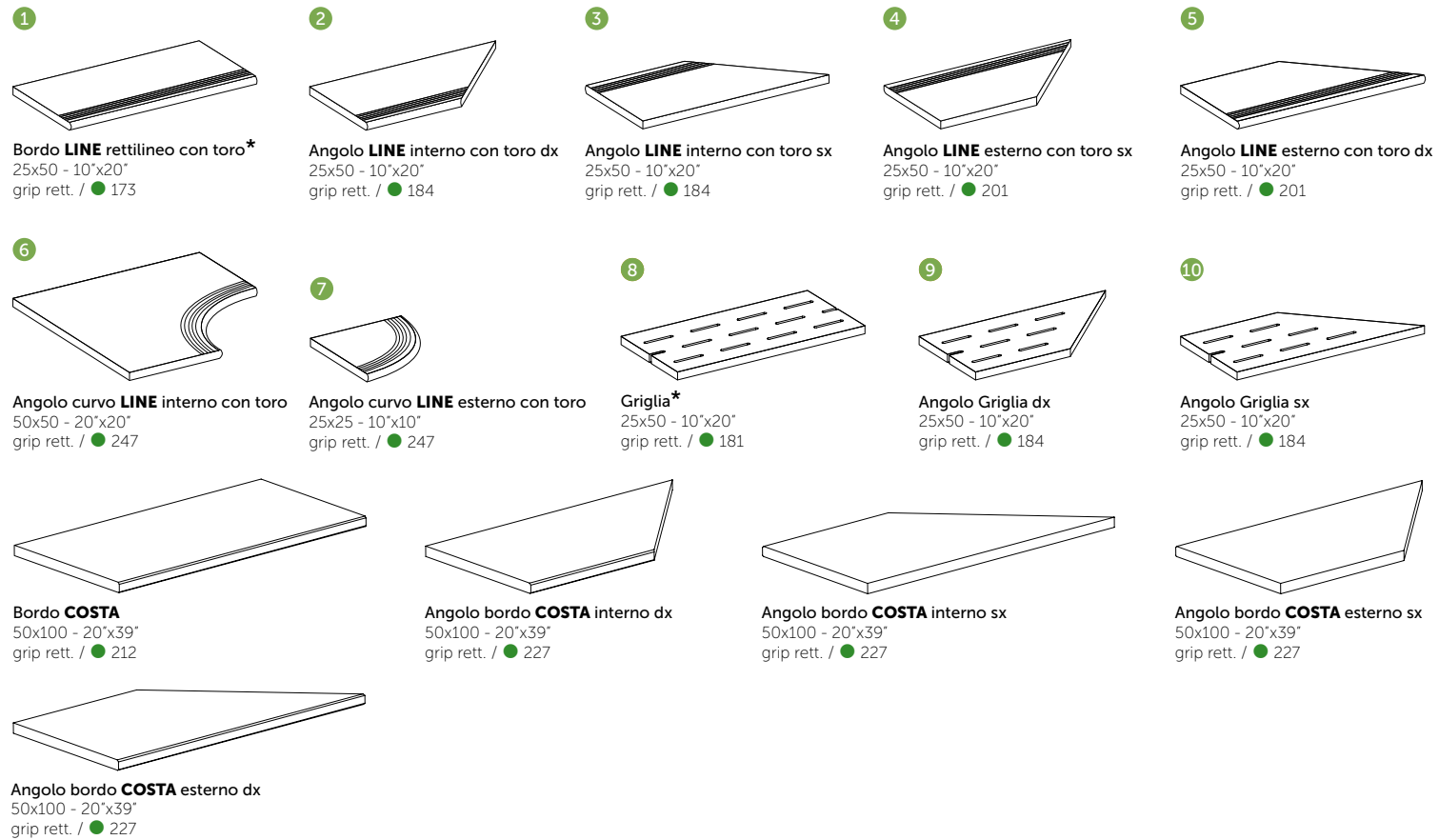

*Prezzo per ordine minimo di 20 pz.
Per quantitativi inferiori, rivolgersi agli uffici commerciali per una quantificazione specifica.
*Price for a minimum order of 20 items.
For smaller volumes, please contact our commercial office for a specific quote.
*Prix pour une commande minimum de 20 articles.
Pour des quantités inférieures, s'adresser à nos bureaux commerciaux pour les coûts spécifiques.
*Preis pro Mindestbestellmenge à 20 Stück.
Fordern Sie bei kleineren Bestellmengen ein Angebot in der Verkaufsabteilung an.

ESEMPI DI PEZZI SPECIALI DA ABBINARE AL SISTEMA A SFIORO (FINLANDESE)

SPECIAL PIECES EXAMPLES MATCHED WITH THE INFINITY (OR FINNISH) SYSTEM
EXEMPLES DES PIÈCES SPÉCIALES À ASSOCIER AU SYSTÈME À DÉVERSOIR (FINLANDAIS)
FORMSTÜCKE BEISPIELEN FÜR DIE VERWENDUNG MIT ÜBERLAUF-SYSTEMEN (FINNISCH)

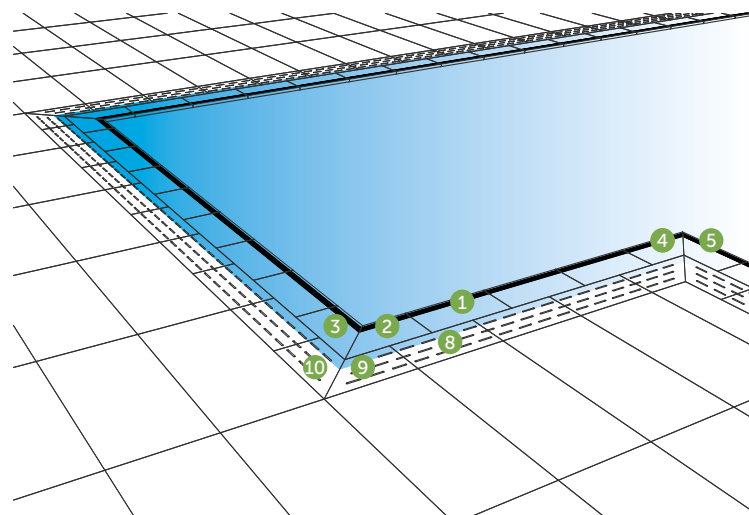

ESEMPI DI PEZZI SPECIALI DA ABBINARE AL SISTEMA A "SKIMMER"

SPECIAL PIECES EXAMPLES MATCHED WITH THE "SKIMMER" SYSTEM
EXEMPLES DES PIÈCES SPÉCIALES À ASSOCIER AU SYSTÈME À « SKIMMER »
FORMSTÜCKE BEISPIELEN FÜR DIE VERWENDUNG MIT „SKIMMER“-SYSTEMEN

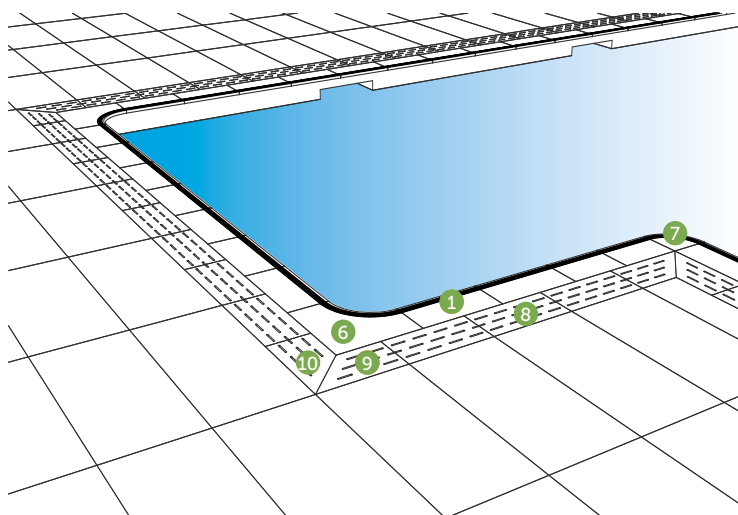

*Prezzo per ordine minimo di 20 pz.
Per quantitativi inferiori, rivolgersi agli uffici commerciali per una quantificazione specifica.
*Price for a minimum order of 20 items.
For smaller volumes, please contact our commercial office for a specific quote.
*Prix pour une commande minimum de 20 articles.
Pour des quantités inférieures, s'adresser à nos bureaux commerciaux pour les coûts spécifiques.
*Preis pro Mindestbestellmenge à 20 Stück.
Fordern Sie bei kleineren Bestellmengen ein Angebot in der Verkaufsabteilung an.

ESEMPI DI PEZZI SPECIALI DA ABBINARE AL SISTEMA A SFIORO (FINLANDESE)

SPECIAL PIECES EXAMPLES MATCHED WITH THE INFINITY (OR FINNISH) SYSTEM
EXEMPLES DES PIÈCES SPÉCIALES À ASSOCIER AU SYSTÈME À DÉVERSOIR (FINLANDAIS)
FORMSTÜCKE BEISPIELEN FÜR DIE VERWENDUNG MIT ÜBERLAUF-SYSTEMEN (FINNISCH)

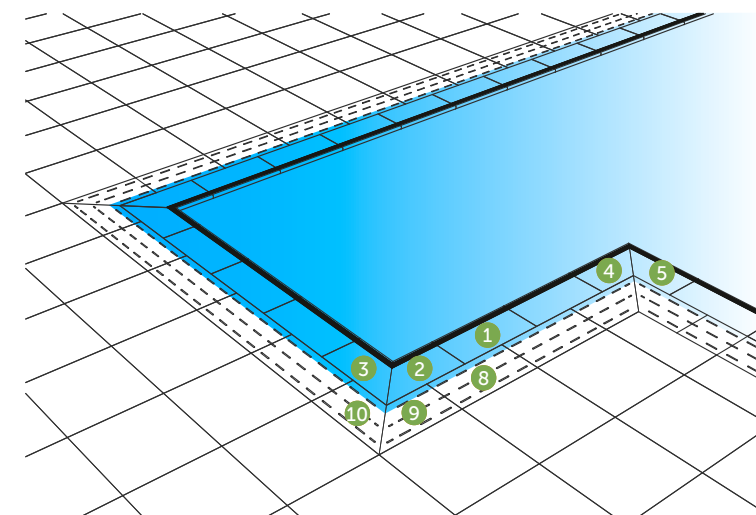

ESEMPI DI PEZZI SPECIALI DA ABBINARE AL SISTEMA A "SKIMMER"

SPECIAL PIECES EXAMPLES MATCHED WITH THE "SKIMMER" SYSTEM
EXEMPLES DES PIÈCES SPÉCIALES À ASSOCIER AU SYSTÈME À « SKIMMER »
FORMSTÜCKE BEISPIELEN FÜR DIE VERWENDUNG MIT „SKIMMER“-SYSTEMEN

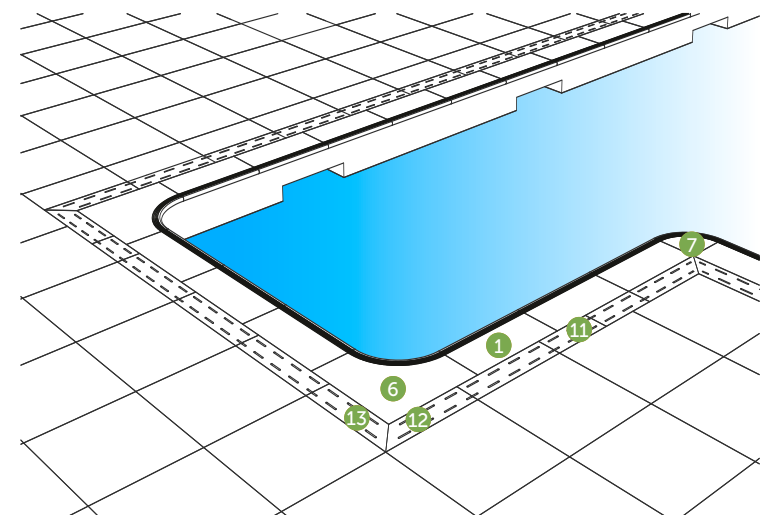

PALEMON STONE



50x100 - 20"x39"
100578 grip rett. / ■ 154 | 100573 grip nat. / ■ 141



80x80 - 31,5"x31,5"
107630 grip rett. / ■ 168



60x60 - 24"x24"
107613 grip rett. / ■ 151

GERUSALEM STONE



50x100 - 20"x39"
100581 grip rett. / ■ 154 | 100576 grip nat. / ■ 141



80x80 - 31,5"x31,5"
107632 grip rett. / ■ 168



60x60 - 24"x24"
107614 grip rett. / ■ 151

TAME STONE

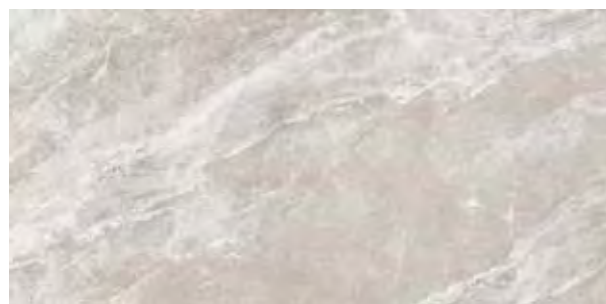

50x100 - 20"x39"
106464 grip rett. / ■ 154 | 106463 grip nat. / ■ 141



80x80 - 31,5"x31,5"
107633 grip rett. / ■ 168

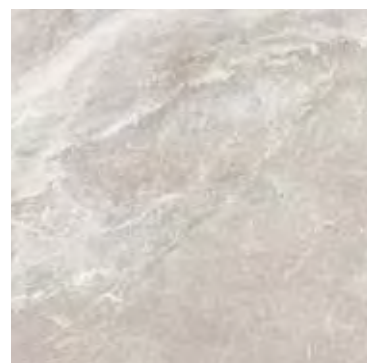

60x60 - 24"x24"
107615 grip rett. / ■ 151

WESTLAND



50x100 - 20"x39"
106466 grip rett. / ■ 154 | 106465 grip nat. / ■ 141

BLACK BOARD



50x100 - 20"x39"
100580 grip rett. / ■ 154 | 100575 grip nat. / ■ 141

Pezzi speciali - Special pieces - Pièces spéciales - Formstücke

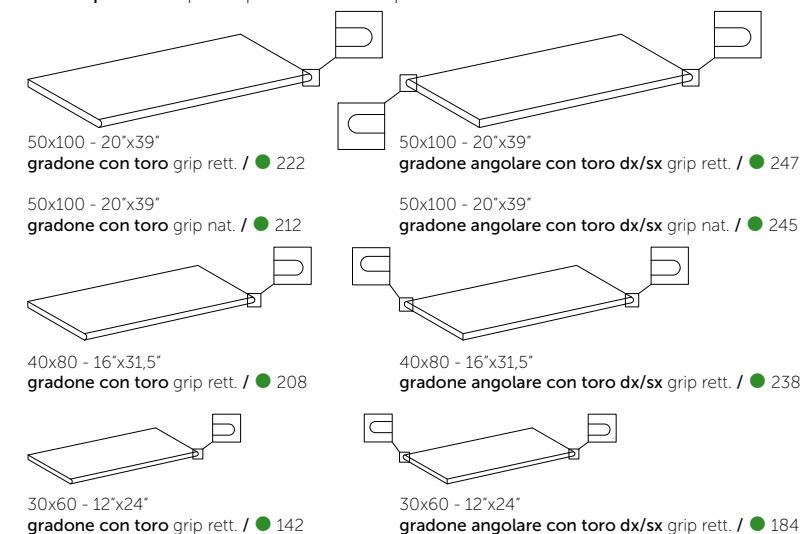

Imballi - Packaging - Emballages - Verpackungen

Formato - Size Format - Größe	PC.	m ²	Kg/NAT.	Kg/RETT.
50x100	1	0,5	23	22,5
80x80	1	0,64	-	29
60x60	2	0,72	-	32,75

Formato - Size Format - Größe	Colli - Boxes Boîtes - Karton	m ²	Kg/NAT.	Kg/RETT.
50x100	42	21	945	924
80x80	40	25,6	-	1160
60x60	30	21,6	-	980

BRUGES

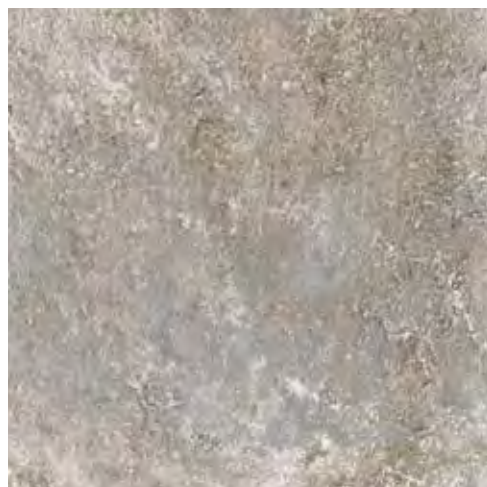

80x80 - 31.5"x31.5"
107666 grip rett. / ■ 168



60x60 - 24"x24"
107651 grip rett. / ■ 151

VOLTERRA



80x80 - 31.5"x31.5"
107668 grip rett. / ■ 168



60x60 - 24"x24"
107653 grip rett. / ■ 151

SIENA

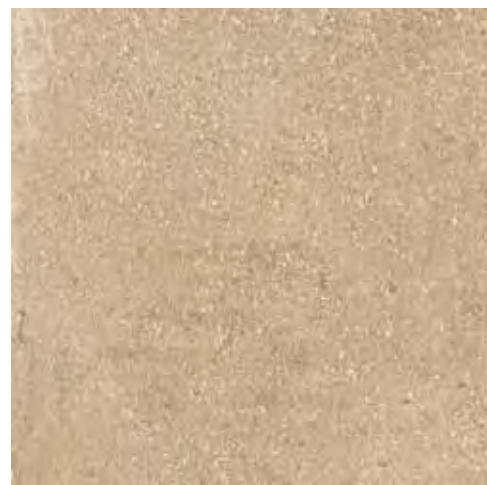

80x80 - 31.5"x31.5"
107667 grip rett. / ■ 168

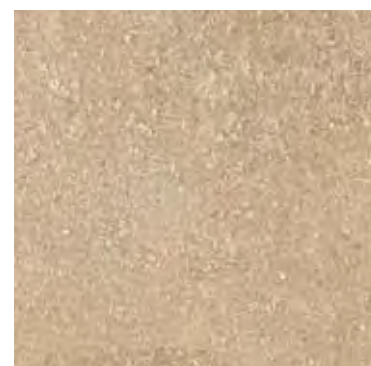

60x60 - 24"x24"
107652 grip rett. / ■ 151

CANOSSA

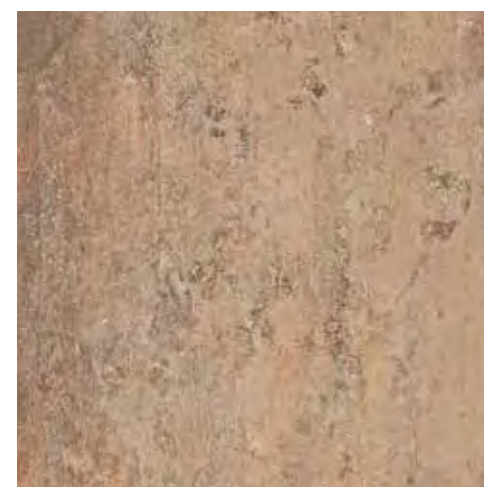

80x80 - 31.5"x31.5"
107665 grip rett. / ■ 168

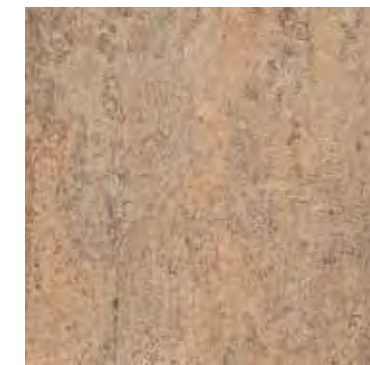

60x60 - 24"x24"
107650 grip rett. / ■ 151



80x80 - 31.5"x31.5"
107669 grip rett. / ■ 168



60x60 - 24"x24"
107654 grip rett. / ■ 151

Pezzi speciali - Special pieces - Pièces spéciales - Formstücke

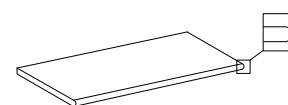

40x80 - 16"x31.5"
gradone con toro grip rett. / ● 208

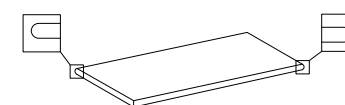

40x80 - 16"x31.5"
gradone angolare con toro dx/sx grip rett. / ● 238

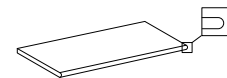

30x60 - 12"x24"
gradone con toro grip rett. / ● 142

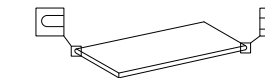

30x60 - 12"x24"
gradone angolare con toro dx/sx grip rett. / ● 184



Imballi - Packaging - Emballages - Verpackungen

Formato - Size Format - Größe	PC.	m ²	Kg/RETT.
80x80	1	0,64	29
60x60	2	0,72	32,75

Formato - Size Format - Größe	Colli - Boxes Boîtes - Karton	m ²	Kg/RETT.
80x80	40	25,6	1160
60x60	30	21,6	980

COLORI E PEZZI SPECIALI

COLOURS AND SPECIAL PIECES
COULEURS ET PIÈCES SPÉCIALES
FARBEN UND FORMSTÜCKE

DOLOMITE

WHITE



50x100 - 20"x39"
93718 grip rett. / ■154 | 93509 grip nat. / ■141

MOON



50x100 - 20"x39"
93716 grip rett. / ■154 | 93508 grip nat. / ■141

GREY



50x100 - 20"x39"
93715 grip rett. / ■154 | 93507 grip nat. / ■141

DARK



50x100 - 20"x39"
93713 grip rett. / ■154 | 93505 grip nat. / ■141

DUST



50x100 - 20"x39"
93714 grip rett. / ■154 | 93506 grip nat. / ■141

SUNSET



50x100 - 20"x39"
93717 grip rett. / ■154 | 93504 grip nat. / ■141

Pezzi speciali - Special pieces - Pièces spéciales - Formstücke

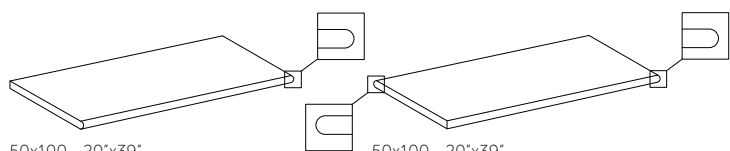

50x100 - 20"x39"
gradone con toro grip rett. / ● 222

50x100 - 20"x39"
gradone angolare con toro dx/sx grip rett. / ● 247

50x100 - 20"x39"
gradone con toro grip nat. / ● 212

50x100 - 20"x39"
gradone angolare con toro dx/sx grip nat. / ● 245



Imballi - Packaging - Emballages - Verpackungen

Formato - Size Format - Größe	PC.	m ²	Kg/NAT.	Kg/RETT.
50x100	1	0,5	23	22,5

Formato - Size Format - Größe	Colli - Boxes Boîtes - Karton	m ²	Kg/NAT.	Kg/RETT.
50x100	42	21	945	924

CREST

ALPINE



50x100 - 20"x39"
93928 grip rett. / ■154 | 93510 grip nat. / ■141

SAND



50x100 - 20"x39"
93929 grip rett. / ■154 | 93511 grip nat. / ■141

SILVER



50x100 - 20"x39"
93930 grip rett. / ■154 | 93512 grip nat. / ■141

SMOKEY



50x100 - 20"x39"
93931 grip rett. / ■154 | 93513 grip nat. / ■141

Pezzi speciali - Special pieces - Pièces spéciales - Formstücke

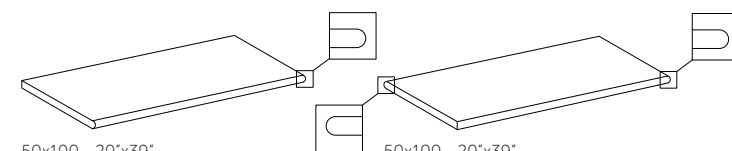

50x100 - 20"x39"
gradone con toro grip rett. / ● 222

50x100 - 20"x39"
gradone angolare con toro dx/sx grip rett. / ● 247

50x100 - 20"x39"
gradone con toro grip nat. / ● 212

50x100 - 20"x39"
gradone angolare con toro dx/sx grip nat. / ● 245



Imballi - Packaging - Emballages - Verpackungen

Formato - Size Format - Größe	PC.	m ²	Kg/NAT.	Kg/RETT.
50x100	1	0,5	23	22,5

Formato - Size Format - Größe	Colli - Boxes Boîtes - Karton	m ²	Kg/NAT.	Kg/RETT.
50x100	42	21	945	924

COLORI E PEZZI SPECIALI

COLOURS AND SPECIAL PIECES
COULEURS ET PIÈCES SPÉCIALES
FARBEN UND FORMSTÜCKE

CHIAROSCURO

SALAR



50x100 - 20"x39"
120061 grip rett. / ■157 | 119384 grip nat. / ■144

CLIFF



50x100 - 20"x39"
120059 grip rett. / ■157 | 119382 grip nat. / ■144

DEEP

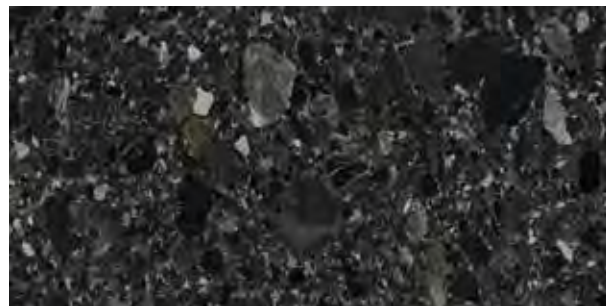

50x100 - 20"x39"
120060 grip rett. / ■157 | 119383 grip nat. / ■144

Pezzi speciali - Special pieces - Pièces spéciales - Formstücke

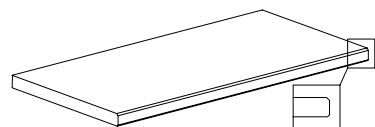

Gradone bordo costa
50x100 - 20"x39"
grip rett. / ●212

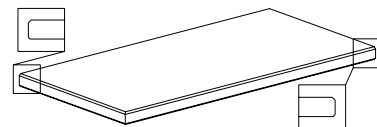

Gradone angolare bordo costa dx/sx
50x100 - 20"x39"
grip rett. / ●240

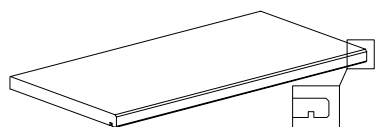

Gradone bordo costa con gocciolatoio
50x100 - 20"x39"
grip rett. / ●227

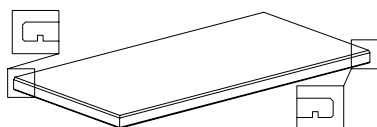

Gradone angolare bordo costa con gocciolatoio dx/sx
50x100 - 20"x39"
grip rett. / ●249

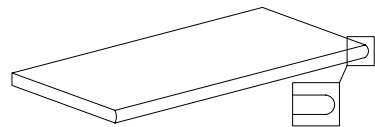

Gradone con toro
50x100 - 20"x39"
grip rett. / ●212

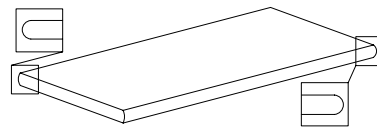

Gradone angolare con toro
50x100 - 20"x39"
grip rett. / ●222

Gradone con toro
50x100 - 20"x39"
grip nat. / ●245

Gradone angolare con toro
50x100 - 20"x39"
grip nat. / ●247

Imballi - Packaging - Emballages - Verpackungen

Formato - Size Format - Größe	PC.	m ²	Kg/NAT.	Kg/RETT.
50x100	1	0,5	23	22,5

Formato - Size Format - Größe	Colli - Boxes Boîtes - Karton	m ²	Kg/NAT.	Kg/RETT.
50x100	42	21	945	924

COLORI E PEZZI SPECIALI

COLOURS AND SPECIAL PIECES
COULEURS ET PIÈCES SPÉCIALES
FARBEN UND FORMSTÜCKE

GRAPHIS

CENERE



80x80 - 31,5"x31,5"
113759 grip rett. / ■168

GRIGIO



80x80 - 31,5"x31,5"
113760 grip rett. / ■168

BEIGE



80x80 - 31,5"x31,5"
113761 grip rett. / ■168

Pezzi speciali - Special pieces - Pièces spéciales - Formstücke

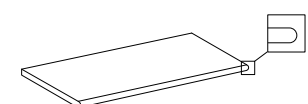

40x80 - 16"x32"
gradone con toro grip rett. / ●208



40x80 - 16"x32"
gradone angolare con toro dx/sx grip rett. / ●238

Imballi - Packaging - Emballages - Verpackungen

Formato - Size Format - Größe	PC.	m ²	Kg/RETT.
80x80	1	0,64	29

Formato - Size Format - Größe	Colli - Boxes Boîtes - Karton	m ²	Kg/RETT.
80x80	40	25,6	1160

VARIAZIONI CROMATICHE - COLOUR VARIATIONS
VARIATION CHROMATIQUES - FARBUNTERSCHIEDE

V1 Aspetto uniforme
 Even appearance
 Aspect uniforme
 Gleichmässiges Erscheinungsbild

V2 Lieve variazione
 Light variation
 Variation légère
 Gerinde Farbunterschied

V3 Media variazione
 Medium variation
 Moyenne variation
 Mittlerer Farbunterschied

V4 Intensa variazione
 Strong variation
 Variation intense
 Starke Farbunterschied

CHIMAROSCURO
 GRAPHIS
 PIETRE NATURALI
 DOLOMITE
 CREST

GeoBRICK



È INDISPENSABILE ALL'ATTO DELLA POSA, PRELEVARE LE PIASTRELLE DA PIU' CONFEZIONI.

IT IS NECESSARY TO TAKE THE TILES FROM SEVERAL DIFFERENT BOXES WHEN LAYING THEM.

IL EST INDISPENSABLE DE PRÉLEVER LE MATÉRIAU DE PLUSIEURS CAISSES AU COURS DE LA POSE.

ES IST DESHALB BEIM VERLEGEN UNABDINGLICH DAS MATERIAL AUS VERSCHIEDENEN PACKUNGEN ZU ENTNEHMEN.

NOTE - NOTES

VERIFICARE SEMPRE LA CORRETTEZZA DELLE INFORMAZIONI E DEI DATI RELATIVI A CODICI, IMBALLAGGI E PESI, CONSULTANDO IL LISTINO PREZZI IN VIGORE.

ALWAYS REFER TO THE PRICE LIST IN FORCE TO ENSURE CORRECT INFORMATION AND DATA ON CODES, PACKAGING, AND WEIGHT.

TOUJOURS VÉRIFIER QUE LES INFORMATIONS ET LES DONNÉES RELATIVES AUX RÉFÉRENCES, EMBALLAGES ET POIDS SONT CORRECTES EN CONSULTANT LA LISTE DES PRIX EN VIGUEUR.

BITTE KONSULTIEREN SIE BEZÜGLICH DER KORREKTHEIT ALLER INFORMATIONEN UND DATEN VON CODES, VERPACKUNGEN UND GEWICHTSANGABEN STETS DIE JEWEILS GÜLTIGE PREISLISTE.

I PRODOTTI POSSONO ESSERE MODIFICATI DA FINCIBEC SENZA PREAVVISO, RESPINGENDO OGNI RESPONSABILITÀ SU POSSIBILI DANNI DIRETTI O INDIRETTI CAUSATI DA POTENZIALI MODIFICHE.

FINCIBEC RÉSERVES THE RIGHT TO MODIFY ITS PRODUCTS WITHOUT PRIOR NOTICE AND CANNOT BE HELD LIABLE FOR DIRECT OR INDIRECT DAMAGE CAUSED BY SUCH MODIFICATIONS.

LES PRODUITS SONT SUSCEPTIBLES D'ÊTRE MODIFIÉS PAR FINCIBEC SANS PRÉAVIS, TOUTE RESPONSABILITÉ ÉTANT À CE TITRE EXCLUE DU FAIT D'ÉVENTUELS DOMMAGES DIRECTS OU INDIRECTS CAUSÉS PAR DE POTENTIELLES MODIFICATIONS.

ÄNDERUNGEN DER PRODUKTEIGENSCHAFTEN DURCH FINCIBEC BLEIBEN JEDERZEIT UND OHNE VORANKÜNDIGUNG VORBEHALTEN. FINCIBEC HAFTET NICHT FÜR DIREKTE ODER FOLGESCHÄDEN, DIE DURCH EVENTUELLE ÄNDERUNGEN VERURSACHT WERDEN.

LE TONALITÀ DEI COLORI RIPORTATE NEL CATALOGO SONO INDICATIVE.

THE COLOURS SHADES, REPORTED ON THE CATALOGUE, ARE INDICATIVE.

LES NUANCES DES COULEURS, REPORTÉES SUR LE CATALOGUE, SONT INDICATIVES.

DIE IM KATALOG DARGESTELLTEN FARBTÖNE SIND REIN ANNÄHERND.

CATEGORIE D'IMPIEGO - USE CLASSES
CATÉGORIES D'UTILISATION - EINSATZKATEGORIEN

C1 Piastrelle da pavimento consigliate per calpestio leggero
 Floor tiles recommended for light traffic
 Carreaux de sol en céramique conseillés en cas de passage léger
 Für sehr wenig betretene Zonen empfohlene Keramikfussbodenfliesen

C2 Piastrelle da pavimento consigliate per calpestio medio-leggero
 Floor tiles recommended for medium-light traffic
 Carreaux de sol en céramique conseillés pour un passage moyennement léger
 Für wenig bis mittelmässig betretene Zonen empfohlene Keramikfussbodenfliesen

C3 Piastrelle da pavimento consigliate per calpestio medio
 Floor tiles recommended for medium traffic
 Carreaux de sol en céramique conseillés pour un passage moyen
 Für mittelmässig betretene Zonen empfohlene Keramikfussbodenfliesen

C4 Piastrelle da pavimento consigliate per calpestio medio-pesante
 Floor tiles recommended for medium-heavy traffic
 Carreaux de sol en céramique, conseillés pour un passage moyennement sévère
 Für mittelstark betretene Zonen empfohlene Fussodenfliesen aus

C5 Piastrelle da pavimento consigliate per impieghi con forti sollecitazioni
 Floor tiles recommended for highly stressed uses
 Carreaux de sol en céramique, conseillés en cas de fortes sollicitations
 Für den Einsatz bei starker Beanspruchung empfohlene Fussodenfliesen aus

RESISTENZA ALLO SCIVOLAMENTO - SLIP RESISTANCE
RESISTANCE AU GLISSEMENT - RUTSCHFESTIGKEIT



Per ulteriori informazioni: www.monocibec.it

For more information visit: www.monocibec.it

Pour plus d'informations: www.monocibec.it

Für weitere Informationen: www.monocibec.it

AVVERTENZE - WARNING - AVERTISSEMENT - WARNUNG

QUALORA UN OGGETTO PESANTE CADA SU UNA LASTRA CERAMICA POSATA SU UN SISTEMA SOPRAELEVATO C'È IL RISCHIO DI ROTTURA DELLA STESSA PROVOCANDO DANNI A CHIUNQUE POSSA SOSTARE O TRANSITARE NELLE VICINANZE. PER EVITARE DUNQUE DANNI ALLE PERSONE È IMPORTANTE SEGUIRE LE ISTRUZIONI FORNITE DAL PROGETTISTA. IL PRODUTTORE RACCOMANDA DI FAR VERIFICARE L'IDONEITÀ DEL SISTEMA DI POSA IN QUOTA DA UN TECNICO ABILITATO, IN QUANTO LE LASTRE DELLE PAVIMENTAZIONI DA ESTERNO POTREBBERO ESSERE SOLLEVATE DALL'AZIONE DEL VENTO, EVITANDO COSÌ IL RISCHIO DI DANNI A PERSONE O COSE.

SHOULD A HEAVY OBJECT FALL ON A CERAMIC TILE LAID ON A RAISED SURFACE, THERE IS A RISK OF THE TILE BREAKING AND INJURING PEOPLE IN THE VICINITY. TO AVOID INJURY, IT IS IMPORTANT TO FOLLOW THE INSTRUCTIONS OF THE DESIGNER. SINCE OUTDOOR PAVING TILES COULD BE LIFTED BY THE WIND, THE PRODUCER RECOMMENDS THAT PLANS TO LAY TILES ON RAISED SURFACES BE CHECKED BY A QUALIFIED ENGINEER TO ENSURE THEY ARE FIT FOR PURPOSE, THUS AVOIDING THE RISK OF HARM TO PEOPLE OR PROPERTY.

SI UN OBJET LOURD TOMBE SUR UNE DALLE EN CÉRAMIQUE PLACÉE SUR UN SYSTÈME SURÉLEVÉ, IL EXISTE UN RISQUE DE RUPTURE DE CELLE-CI POUVANT BLESSER TOUTS CEUX QUI SE TROUVENT EN DESSOUS OU PASSENT À PROXIMITÉ. AFIN D'ÉVITER DONC LE RISQUE DE BLESSURES, IL EST IMPORTANT QUE VOUS SUIVIEZ LES INSTRUCTIONS FOURNIES PAR LE CONCEPTEUR. LE FABRICANT RECOMMANDE DE FAIRE VÉRIFIER L'ADÉQUATION DU SYSTÈME D'INSTALLATION EN HAUTEUR PAR UN TECHNICIEN QUALIFIÉ CAR LES DALLES DE PAVEMENT POUR EXTÉRIEUR POURRAIENT ÊTRE SOULÉVÉES PAR L'ACTION DU VENT, ÉVITANT AINSI LES DOMMAGES CORPORELS OU MATÉRIELS.

WENN EIN SCHWERER GEGENSTAND AUF EINE KERAMIKPLATTE FÄLLT, DIE AUF EINEM DOPPELBODENSYSTEM VERLEGT IST, KANN DIE KERAMIKPLATTE DURCH DEN AUFPRALL ZERBRÉCHEN UND VERLETZUNGEN UND SCHÄDEN FÜR ALL JENE VERURSACHEN, DIE IN DER NÄHE STEHEN ODER GEHEN. ZUR VERMEIDUNG VON PERSONENSCHÄDEN IST DIE BERÜCKSICHTIGUNG UND BEFOLGUNG DER VOM PLANER VORGEgebenEN ANWEISUNGEN WICHTIG. DA PLATTEN FÜR BODENBELÄGE IM AUSSENBEREICH DURCH DIE WIRKUNG DES WINDES AUFGEWORFEN WERDEN KÖNNTEN, EMPFIEHLT DER HERSTELLER, DIE EIGNUNG DES SYSTEMS FÜR DIE VERLEGUNG IN DER HÖHE DURCH EINEN ZUGELASSENEN SACHVERSTÄNDIGEN ÜBERPRÜFEN ZU LASSEN, UM DIE GEFAHR VON PERSONEN- ODER SACHSCHÄDEN ZU VERMEIDEN.



LA NORMATIVA

THE STANDARD
LA RÉGLEMENTATION
NORMEN

AD OGGI NON ESISTONO NORME RELATIVE ALLE PAVIMENTAZIONI SOPRAELEVATE DA ESTERNO. L'UNICA NORMA CUI SI PUÒ FARE UN CERTO RIFERIMENTO È LA UNI EN 12825 CHE SPECIFICA CARATTERISTICHE E REQUISITI PRESTAZIONALI DEI PAVIMENTI SOPRAELEVATI IL CUI PRINCIPALE USO PREVISTO È QUELLO ALL'INTERNO DEGLI EDIFICI. MAJOR SODDISFA I REQUISITI DI TALE NORMA (ELENCATI NELLA TABELLA SEGUENTE). RELATIVAMENTE AL TEST DI "CARICO DINAMICO - PROVA D'URTO DI CORPI DURI" MONOCIBEC RACCOMANDA LA SCELTA DEL MATERIALE IN BASE ALLA DESTINAZIONE D'USO, CONSIGLIANDO COMUNQUE L'UTILIZZO DI STRUTTURE DI ALTEZZA NON SUPERIORE AI 100 MM.

TO DATE, THERE ARE NO STANDARDS RELATING TO RAISED OUTDOOR FLOORING. THE ONLY STANDARD THAT CAN ACT AS A REFERENCE IS UNI EN 12825, WHICH SPECIFIES THE FEATURES AND PERFORMANCE REQUIREMENTS OF RAISED FLOORINGS MAINLY INTENDED TO USED INSIDE BUILDINGS. MAJOR MEETS THE REQUIREMENTS OF THIS STANDARD (LISTED IN THE FOLLOWING TABLE). WITH REGARD TO THE "DYNAMIC LOAD - SHOCK-PROOF TEST AGAINST HARD BODIES", MONOCIBEC RECOMMENDS CHOOSING THE MATERIAL ACCORDING TO THE INTENDED USE AND USING STRUCTURES THAT ARE MAXIMUM 100 MM HIGH.

ACTUELLEMENT, IL N'EXISTE AUCUNE NORME À PROPOS DES SOLS SURÉLEVÉS EN MILIEU EXTERNE. LA SEULE NORME À LAQUELLE ON PEUT CERTAINEMENT SE RÉFÉRER EST LA UNI EN 12825 QUI SPÉCIFIE LES CARACTÉRISTIQUES ET LES PRESTATIONS REQUISES DES SOLS SURÉLEVÉS DONT L'USAGE PRINCIPAL PRÉVU EST AU SEIN DES BÂTIMENTS. MAJOR SATISFAIT LES CONDITIONS REQUISES DE CETTE NORME (ÉNUMÉRÉES DANS LE TABLEAU SUIVANT). CONCERNANT LE TEST DE "CHARGE DYNAMIQUE - TEST DE CHOC DE CORPS DURS" MONOCIBEC RECOMMANDE LE CHOIX DU MATÉRIEL EN FONCTION DE L'UTILISATION PRÉVUE, EN CONSEILLANT TOUT DE MÊME L'USAGE DE STRUCTURES D'UNE HAUTEUR INFÉRIEURE À 100 MM.

BIS HEUTE EXISTIEREN KEINE NORMEN IN BEZUG AUF DOPPELBÖDEN IN AUSSENBEREICHEN. DIE EINZIGE BEZUGSNORM IST NORM UNI EN 12825, WELCHE DIE SPEZIFISCHEN EIGENSCHAFTEN UND DIE LEISTUNGSANFORDERUNGEN VON DOPPELBÖDEN BESCHREIBT, DEREN VORGESEHENER HAUPTVERWENDUNGSZWECK DIE VERLEGUNG IM INNEREN VON GEBÄUDEN IST. MAJOR ERFÜLLT DIE VON DER NORM VORGESCHRIEBENEN ANFORDERUNGEN (IN DER NACHSTEHENDEN TABELLE AUFGEFÜHRT). IN BEZUG AUF DIE PRÜFUNG "DYNAMISCHE BELASTUNG - STOSSPRÜFUNG MIT HARTEN KÖRPERN" EMPFIEHLT MONOCIBEC DIE WAHL DES MATERIALS ENTSPRECHEND DEM VERWENDUNGSZWECK, WOBEI JEDOCH AUF JEDEN FALL DER EINSATZ EINER KONSTRUKTION VON NICHT ÜBER 100 MM HÖHE EMPFOHLEN WIRD.

Tipo di test Type of tests Type de test Art der Prüfung	Esito della prova Test result Résultat du test Prüfungsergebnis
Carico statico- Prova di carico sull'elemento Static load - Load test on the element Charge statique - Test de charge sur l'élément Statische Last - Belastungsprüfung am Element	Test superato Test passed Test réussi Prüfung bestanden
Prova di carico verticale sulla colonna Vertical loading test on column Test de charge verticale sur colonne Vertikale Belastungsprüfung an der Säule	Superamento test dichiarato dal fornitore del supporto Test passed, as declared by the support supplier Réussite du test déclarée par le fournisseur du support Das Bestehen der Prüfung wird vom Lieferanten der Träger festgestellt
Prova di deformazione permanente sull'elemento Permanent deformation test on the element Test de déformation permanente sur l'élément Prüfung der bleibenden Verformung am Element	Test superato Test passed Test réussi Prüfung bestanden
Carico dinamico- Prova di urto corpi duri Dynamic load - Shock-proof against hard bodies Charge dynamique- Test de choc corps durs Dynamische Belastung - Stoßprüfung mit harten Körpern	Test non superato Test not passed Test non réussi Prüfung nicht bestanden
Carico dinamico- Prova di urto corpi morbidi Dynamic load - Shock-proof against soft bodies Charge dynamique- Test de choc corps souples Dynamische Belastung - Stoßprüfung mit weichen Körpern	Test superato Test passed Test réussi Prüfung bestanden
Lunghezza dei lati del pannello Length of the panel sides Longueur des cotés du panneau Seitenlänge der Platte	Test superato Test passed Test réussi Prüfung bestanden
Ortogonalità del pannello Panel orthogonality Orthogonalité du panneau Rechtwinkligkeit der Platte	Test superato Test passed Test réussi Prüfung bestanden
Rettilineità dei lati Straightness of the sides Rectilignité des cotés Geradlinigkeit der Seiten	Test superato Test passed Test réussi Prüfung bestanden
Spessore del pannello Panel thickness Épaisseur du panneau Stärke der Platte	Test superato Test passed Test réussi Prüfung bestanden
Svergolamento del pannello Panel warpage Gauchissement du panneau Durchbiegung der Platte	Test superato Test passed Test réussi Prüfung bestanden
Incurvatura verticale dei pannelli Vertical bending of the panels Dévriage vertical des panneaux Vertikale Krümmung der Platten	Test superato Test passed Test réussi Prüfung bestanden

GRES FINE PORCELLANATO - FINE PORCELAIN STONEWARE - GRÈS CÉRAME FIN - FEINSTEINZEUG

<p>***** MONOCIBEC FINCIBEC GROUP ISO 13006B1a EN 14411/G</p>	<p>Caratteristiche tecniche Technical features Caractéristiques techniques Technische Daten</p>	<p>Norma di riferimento o metodo di misura Reference standard or testing method Norme de référence ou méthode de mesure Bezugsnorm oder Messverfahren</p>	<p>Valore richiesto da norma Value required according to standards Valeur requise selon la norme Von der Norm vorgeschriebener Wert</p>	<p>Valore verificato Assessed value Valeur vérifiée Festgestellter Wert</p>
<p>Dimensioni e qualità della superficie Dimensions and quality of the surface Dimensions et qualités de la surface Maße und Eigenschaften der Oberfläche</p>	<p>Lunghezza e larghezza (Deviazione ammissibile (%) della dimensione media di ogni piastrella dalla dimensione di fabbricazione W) Length and width (acceptable deviation (%) of the average size of each tile from the manufactured W size) Longueur et largeur (Déviation admissible (%) de la dimension moyenne de chaque carreau par rapport à la dimension de fabrication W) Länge und Breite (Abweichungstoleranz (in %) der durchschnittlichen Maße jeder Fliese von den Produktionsmaßen W)</p>	<p>UNI EN ISO 10545-2</p>	<p>± 0,6 % (± 2,0 mm)</p>	<p>Conforme Compliant Conforme Konform</p>
	<p>Spessore Thickness Épaisseur Stärke</p>		<p>± 5 % (± 0,5 mm)</p>	<p>Conforme Compliant Conforme Konform</p>
	<p>Rettilinearità degli spigoli Straightness of the edges Rectilignité des angles Geradlinigkeit der Kanten</p>		<p>± 0,5 % (± 1,5 mm)</p>	<p>Conforme Compliant Conforme Konform</p>
	<p>Ortogonalità Orthogonality Orthogonalité Rechtwinkligkeit</p>		<p>± 0,5 % (± 2,0 mm)</p>	<p>Conforme Compliant Conforme Konform</p>
	<p>Planarità Planarity Planéité Ebenheit</p>		<p>± 0,5 % (± 2,0 mm)</p>	<p>Conforme Compliant Conforme Konform</p>
<p>Qualità della superficie Surface quality Qualités de la surface Oberflächenqualität</p>	<p>Il 95 % min. delle piastrelle di prova deve essere esente da difetti visibili Minimum 95% of the tested tiles must be free from visible defects 95% min. des carreaux de test ne doit pas contenir de défauts visibles Min. 95 % der geprüften Fliesen dürfen keine sichtbaren Mängel aufweisen</p>	<p>Conforme Compliant Conforme Konform</p>		
<p>Proprietà fisiche Physical properties Propriétés physiques Physikalische Eigenschaften</p>	<p>Massa d'acqua assorbita Mass of water absorbed Masse d'eau absorbée Aufgenommene Wassermenge</p>	<p>UNI EN ISO 10545-3</p>	<p>Eb ≤ 0,5 %</p>	<p>≤ 0,1 %</p>
	<p>Sforzo di rottura (S) – Resistenza alla flessione (R) Breaking strength (S) – Flexural resistance (R) Effort de rupture (S) - Résistance à la flexion (R) Bruchlast (S) - Biegefestigkeit (R)</p>	<p>UNI EN ISO 10545-4</p>	<p>S > 1300 N R > 35 N/mm²</p>	<p>> 10000 N > 45 N/mm²</p>
	<p>Resistenza al gelo Resistance to frost Résistance au gel Frostbeständigkeit</p>	<p>UNI EN ISO 10545-12</p>	<p>Richiesta Request Demande Anforderung</p>	<p>Conforme Compliant Conforme Konform</p>
	<p>Resistenza abrasione profonda Deep abrasion resistance Résistance abrasion profonde Widerstand gegen Tiefenabrieb</p>	<p>UNI EN ISO 10545-6</p>	<p>≤ 175 mm³</p>	<p>Conforme Compliant Conforme Konform</p>
	<p>Resistenza agli shock termici Resistance to thermal shocks Résistance aux chocs thermiques Widerstand gegen thermischen Schock</p>	<p>UNI EN ISO 10545-9</p>	<p>Metodo di prova disponibile Available test method Méthode de test disponible Verfügbare Prüfungsmethode</p>	<p>Conforme Compliant Conforme Konform</p>
<p>Coefficiente di dilatazione termica lineare Coefficient of linear thermal dilation Coefficient de dilatation thermique linéaire Längenausdehnung</p>	<p>UNI EN ISO 10545-8</p>	<p>Metodo di prova disponibile Available test method Méthode de test disponible Verfügbare Prüfungsmethode</p>	<p>Conforme Compliant Conforme Konform</p>	
<p>Proprietà chimiche Chemical properties Propriétés chimiques Chemische Eigenschaften</p>	<p>Resistenza ai prodotti chimici Resistance to chemical products Résistance aux produits chimiques Widerstand gegen Chemikalien</p>	<p>UNI EN ISO 10545-13</p>	<p>Non devono presentare apprezzabili segni d'attacco chimico They must not show relevant signs of chemical attacks Ils ne doivent présenter aucun signe remarquable d'attaque chimique Sie dürfen keine nennenswerten Anzeichen chemischer Atzung aufweisen</p>	<p>Conforme Compliant Conforme Konform</p>
	<p>Resistenza alle macchie Stain resistance Résistance aux taches Fleckenbeständigkeit</p>	<p>UNI EN ISO 10545-14</p>	<p>Minimo classe 3 Minimum class 3 Minimum classe 3 Min. Klasse 3</p>	<p>Conforme Compliant Conforme Konform</p>
<p>Sicurezza Safety Sécurité Sicherheit</p>	<p>Coefficiente di attrito dinamico Coefficient of kinetic friction Coefficient de friction Dynamischer Reibungskoeffizient</p>	<p>ANSI A 137.1 - DCOF</p>	<p>Bagnato > 0,42 Wet > 0,42 Mouillé > 0,42 Nass > 0,42</p>	<p>> 0,42</p>
	<p>Classificazione** antisdrucchiolo Classification** non-slip Classement** antidérapant Klassifizierung ** der Rutschfestigkeit</p>	<p>B.C.R.A.</p>	<p>D.M. μ>0,4</p>	<p>>0,4</p>
	<p>DIN 51130</p>	<p>In funzione dell'ambiente di lavoro o della zona di lavoro Depending on the workplace or work area En fonction du milieu de travail ou de l'espace de travail Unter Berücksichtigung des Arbeitsraums oder Arbeitsbereichs</p>	<p>R11</p>	
<p>DIN 51097</p>	<p>In funzione delle zone bagnate soggette a calpestio a piedi scalzi Depending on the wet areas subject to barefoot traffic En fonction des zones mouillées soumises au piétinement avec pieds nus Unter Berücksichtigung der nassen Bereiche, die mit nackten Füßen betreten werden</p>	<p>A+B+C</p>		

Escluso pezzi speciali ed elementi decorativi - With the exception of special pieces and decors - A l'exception de pièces spéciales et éléments décoratifs - Ausschließlich Formstücke und Dekorteile



GRES FINE PORCELLANATO
FINE PORCELAIN STONEWARE

★ ★ ★ ★ ★
MONOCIBEC®
FINCIBEC GROUP



MONOCIBEC
Via Valle d'Aosta, 47
41049 Sassuolo (Mo) Italy

Tel. +39 0536 861300
Fax Italia +39 0536 861400
Fax Export Dept. +39 0536 861450
info@monocibec.it
www.monocibec.it

FINCIBEC S.p.A.
Sede legale: Via Valle d'Aosta, 47
41049 Sassuolo (Mo) Italy
Gruppo Fire S.R.L.

FINCIBEC USA INC.
420 Columbus Avenue
Valhalla N.Y. 10595 USA
info@fincibecusa.com



FINCIBEC S.p.A. socio di: